

FACADE

eaves (イーヴス) —————	396	金属(緑青)サイン—————	437	ポスト	
float (フロート) —————	398	スティッキー—————	438	小庭ポスト—————	479
float II (フロートII) タテLタイプ —	400	レイ—————	440	宅配ボックス—————	480
フレームワークス—————	402	フチ—————	441	タクポスト—————	482
libero (リベロ)—————	404	クロワゼ—————	442	Glut (グラット)—————	483
アルフラット(アルミ手摺) ———	406	コルポ—————	443	GRADY (グラディ) ———	484
snello (スネーロ)—————	409	トレイス—————	444	obi (オビ)—————	485
アプローチ手すり—————	410	カリダー—————	445	duomo (ドゥオモ)—————	486
モダンテスリ—————	412	はんなり—————	446	Villetta (ヴィレッタ)—————	487
デ・スタイル—————	414	ZMサイン—————	447	Luce plus (ルーチェプラス) —	488
メタルデザイン(階段) ———	415	銅サイン—————	448	Luce (ルーチェ)—————	489
pile (パイル)—————	416	チタンサイン—————	450	ティエラ—————	490
compacto (コンパクト) ———	417	アルミサイン—————	452	T926—————	491
ソティーレ—————	418	ステンレスレーザーカットサイン-	454	BASARA (バサラ)—————	492
ポルティエ—————	419	EAサイン—————	455	SWING (スウィング)—————	493
フローガ(機能門柱)—————	420	自然石サイン—————	456	Retta (レッタ)—————	494
サイン		LSサイン—————	457	バーチカル—————	496
ロートアイアンレーザーサイン —	422	ハンドメイドガラスサイン————	458	ダフィ 鋳物ポスト—————	497
ひとえ(一重)—————	424	ハンドメイドガラスサイン専用飾りビス—	459	エトロワ—————	498
ふたえ(二重)—————	424	ハンドメイドガラスサインII にじいろ——	460	Woody& Rusty(ウッディー&ラスティー)—	499
Rink (リンク)—————	425	ハンドメイドガラスサインII にじいろミニ—	461	Rossetto (ロセット・スタンダード)—	500
O-moji 01 (オーモジ01) ———	426	シュヴァルツ/シュヴァルツ・ミニ——	462	Rossetto (ロセット・ナチュラル)——	501
O-moji 02 (オーモジ02) ———	427	九谷焼サイン—————	463	集合ポスト—————	502
kanji 01 (カンジ01)—————	428	フルオーダーサイン—————	464	集合宅配ボックス—————	503
T-moji (ティーモジ)—————	429	インターホンカバー—銅&アイアン——	467	スマートポスト—————	504
miel (ミエル)—————	430	インターホンカバーサイン—————	468	アザー	
jellee (ジュレ)—————	431	PAULA (パウラ)—————	470	ウービアガーデン—————	505
eiji (エイジ)—————	432	DOPE (ドープ)—————	470	ウェルカムアニマル—————	506
konoha (このは)—————	434	寂美 SABI—————	471	ウォールデコレーション ———	507
hacorogo (ハコロゴ)—————	435	グラストリー—————	472	ガラスブロック—————	508
bird's nest (バードネスト) ———	435	サイン書体リスト—————	474	フルオーダーデザインガラス —	512
金属サイン(MAシリーズ) ———	436				

【サイン】ご注文の前に必ずお読み下さい。

【アイコンの説明】



サイズ変更の可否です。
「可」のものはサイズの変更の際、有償となる場合もありますので、別途見積りをご確認下さい。



文字や本体、デザインのカラーなどを指定ページよりお選び下さい。

●製作について

- *受注生産品のため、レイアウトを承認頂いてからの製作になります。
- *表札レイアウトは、1物件につきご希望により2案まで作成致します。3案目より有料となります。(尚、受注なき場合でも3案目以降のデザイン料は請求させていただきます。)
- *文字数の指定がある場合で、文字数を超える場合は別途見積りとなります。
- *文字形状によっては製作できない場合がありますので、版下でご確認下さい。
- *模様等追加の際は別途費用がかかります。お見積りでご確認下さい。
- *文字色を見本以上に追加する際は別途見積りとなります。

●材質について

- *一枚一枚手作業で製作されている為、サイン本体の「大きさ」「厚さ」や「色合い」などその都度多少の違いが生じます。
- *ガラスが本体の商品はわずかな気泡やコテ跡などがある場合がありますが、これは商品の特徴なので、ご了承下さい。
- *光の当たり方や撮影方法・印刷の都合上、実際の色と異なる場合がありますので、予めご了承下さい。

●フルオーダーサインについて

- *フルオーダー商品については別途デザイン料・トレース費など仕様に応じて発生しますので、お見積りにてご確認下さい。
- *デザイン料…設計・作図においてかかる費用です。
- *トレース費…持ち込みデザイン等のトレースにおいてかかる費用です。内容に応じて金額は変わります。

●カラーについて

*各ページのアイコンに該当するA~Hを、下記よりご確認下さい。

A ガラスカラー

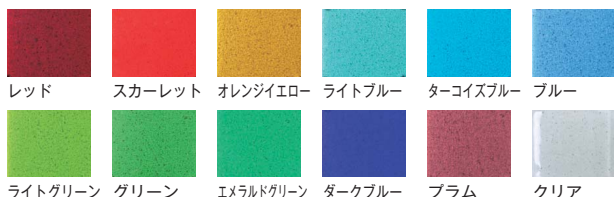

B

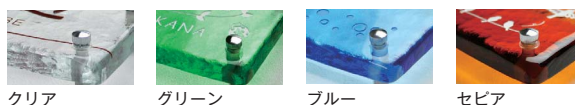

C アルミカラー



D ステンレスカラー



E 文字カラー(頭文字GHの商品)



F ステンレス・アルミカラー (LSサイン、ガラス+金属サイン(LED照明付き)、EAサイン(アルミ筒所))



G 文字カラー(頭文字MAの商品)



*カタログ掲載見本の文字色を変更、又は文字色を追加する場合は都度お見積りをお願いします。

H 文字カラー(自然石サイン・ZMサイン・インターホンカバーサイン)



【サイン】【ポスト】についてのご案内

●寸法表記について

*サイン:長さ×高さ×厚み、ポスト:長さ×高さ×奥行となります。

eaves (イーヴス) ∞

シンプルなデザインで門まわりの空間にアクセントをプラスします。



材質:アルミ
仕上げ:焼付塗装

タイプ1(120B)

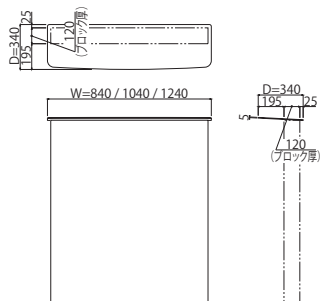

タイプ1(150B)

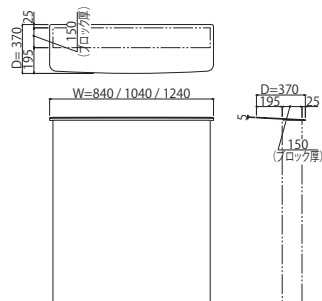

タイプ2(120B)

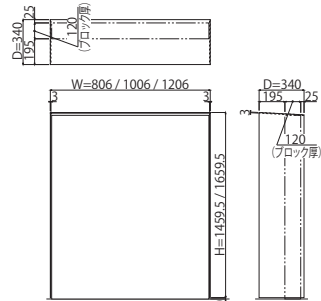

タイプ2(150B)

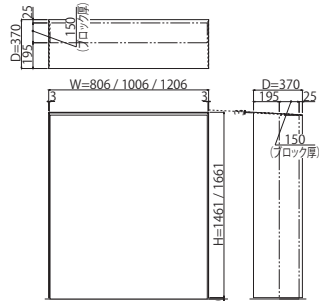

タイプ3(120B)

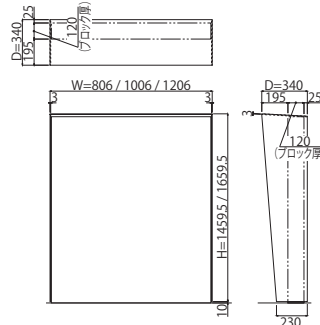

タイプ3(150B)

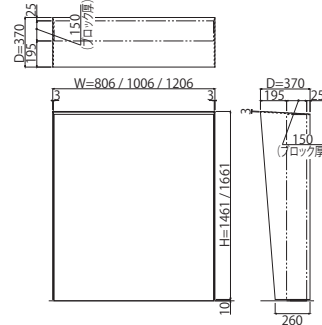

タイプ4(120B)

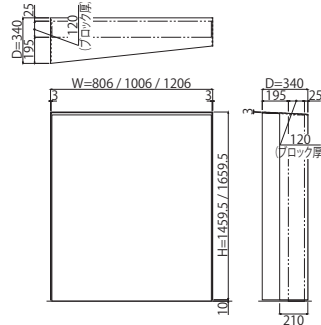

タイプ4(150B)

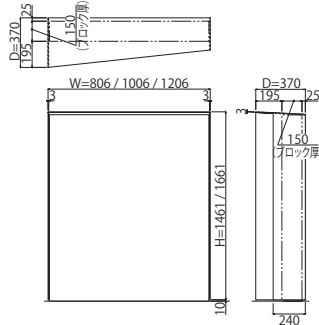

※タイプ4には左右勝手有り(図は右勝手)



タイプ1



タイプ2



タイプ3



タイプ4

※品番の□□には、右記()内の色番が入ります。タイプ4の■には、右勝手(R)または左勝手(L)が入ります。

呼称	コード	ブロック幅	堀H	サイズ(W×D×H)	対応W	価格
タイプ1	M7071A□□	ブロック 120幅用	-	840×340×5~11mm	800	¥48,000
	M7072A□□		-	1040×340×5~11mm	1000	¥56,000
	M7073A□□		-	1240×340×5~11mm	1200	¥66,000
	M7071B□□	ブロック 150幅用	-	840×370×5~11mm	800	¥49,000
	M7072B□□		-	1040×370×5~11mm	1000	¥58,000
	M7073B□□		-	1240×370×5~11mm	1200	¥68,000
タイプ2	M7074A□□	ブロック 120幅用	H1400	806×340×1459.5mm	800	¥155,000
	M7075A□□			1006×340×1459.5mm	1000	¥164,000
	M7076A□□			1206×340×1459.5mm	1200	¥174,000
	M7077A□□		H1600	806×340×1659.5mm	800	¥173,000
	M7078A□□			1006×340×1659.5mm	1000	¥182,000
	M7079A□□			1206×340×1659.5mm	1200	¥194,000
	M7074B□□	ブロック 150幅用	H1400	806×370×1461mm	800	¥162,000
	M7075B□□			1006×370×1461mm	1000	¥170,000
	M7076B□□			1206×370×1461mm	1200	¥180,000
	M7077B□□		H1600	806×370×1661mm	800	¥180,000
	M7078B□□			1006×370×1661mm	1000	¥188,000
	M7079B□□			1206×370×1661mm	1200	¥199,000
タイプ3	M7080A□□	ブロック 120幅用	H1400	806×340×1459.5mm	800	¥155,000
	M7081A□□			1006×340×1459.5mm	1000	¥164,000
	M7082A□□			1206×340×1459.5mm	1200	¥174,000
	M7083A□□		H1600	806×340×1659.5mm	800	¥173,000
	M7084A□□			1006×340×1659.5mm	1000	¥182,000
	M7085A□□			1206×340×1659.5mm	1200	¥194,000
	M7080B□□	ブロック 150幅用	H1400	806×370×1461mm	800	¥162,000
	M7081B□□			1006×370×1461mm	1000	¥170,000
	M7082B□□			1206×370×1461mm	1200	¥180,000
	M7083B□□		H1600	806×370×1661mm	800	¥180,000
	M7084B□□			1006×370×1661mm	1000	¥188,000
	M7085B□□			1206×370×1661mm	1200	¥199,000
タイプ4	M7086■A□□	ブロック 120幅用	H1400	806×340×1459.5mm	800	¥155,000
	M7087■A□□			1006×340×1459.5mm	1000	¥164,000
	M7088■A□□			1206×340×1459.5mm	1200	¥174,000
	M7089■A□□		H1600	806×340×1659.5mm	800	¥173,000
	M7090■A□□			1006×340×1659.5mm	1000	¥182,000
	M7091■A□□			1206×340×1659.5mm	1200	¥194,000
	M7086■B□□	ブロック 150幅用	H1400	806×370×1461mm	800	¥162,000
	M7087■B□□			1006×370×1461mm	1000	¥170,000
	M7088■B□□			1206×370×1461mm	1200	¥180,000
	M7089■B□□		H1600	806×370×1661mm	800	¥180,000
	M7090■B□□			1006×370×1661mm	1000	¥188,000
	M7091■B□□			1206×370×1661mm	1200	¥199,000

■ カラー(色番)

フロストブラック(FK)

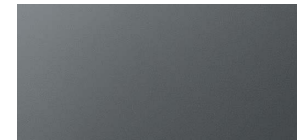

フロストチャコールグレー(FC)



フロストグレージュ(FJ)



eaves(イーヴス)についてのご案内

※本体を設置後、ブロック堀の下塗りと表面の仕上げを行って下さい。
※上記幅以外のサイズは特注で対応可能ですが、別途見積りになります。

RIKCAD

施工 要領	寸法図	受注 生産品	納期 実働 14日
----------	-----	-----------	-----------------

float (フロート) ∞

ブロック120用、150用のアルミ製の笠木です。光の演出も可能です。
カラー展開も3色に増えました。



施工要領



■ 取付方法

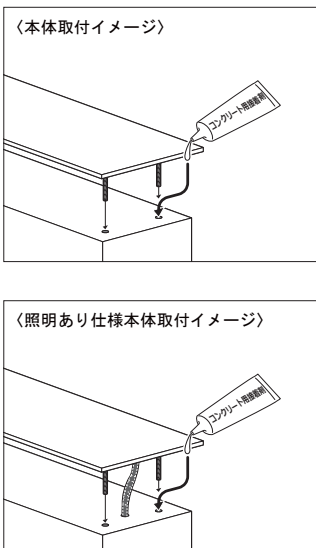

■ トランス設置場所

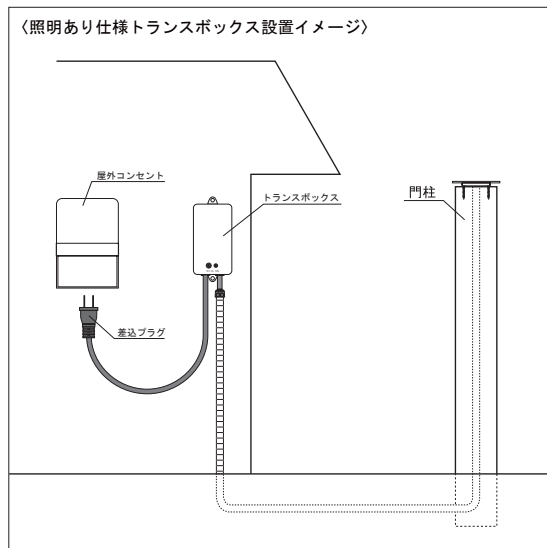

■ 寸法図

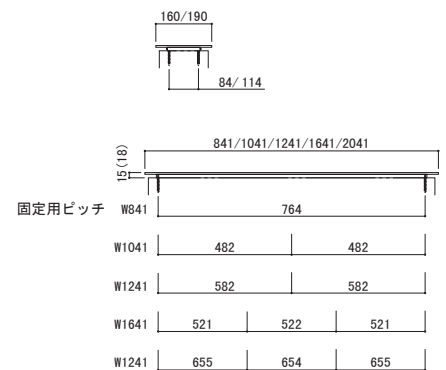

※()は照明ありのサイズです。

■ サイズバリエーション

2種類の幅と5種類の長さから選べるフロート。さまざまな外構プランに幅広く対応します。

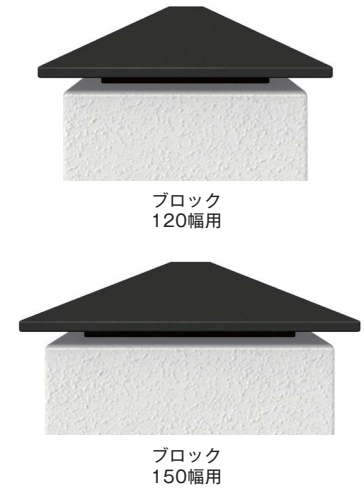
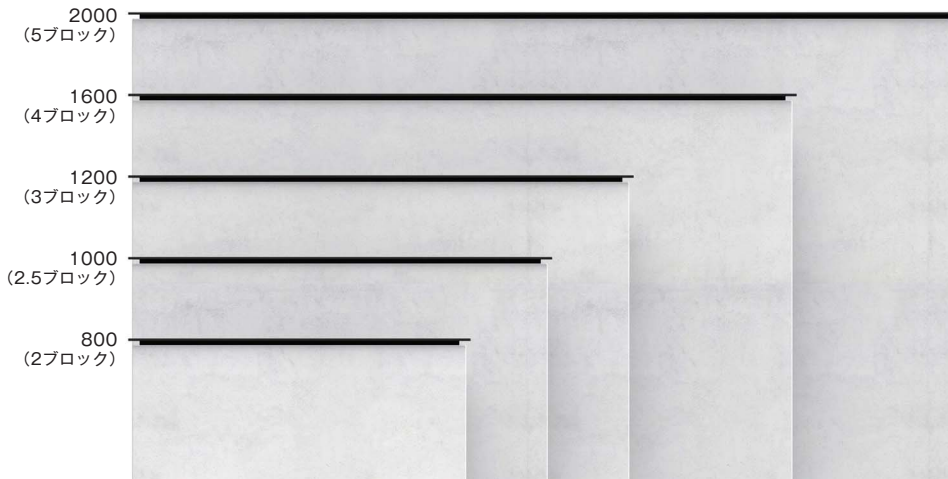

特注であらゆる厚みの扉にも対応できますのでお問い合わせ下さい。



□ 照明なし

材質：本体：アルミ(焼付塗装)



□ 照明あり

材質：本体：アルミ(焼付塗装) / 照明カバー：アクリル
照明：LED AC12V テープライト
電球色、トランス付

■ カラー(色番)



ブラックマット(BM)



フロストチャコールグレー(FC)



フロストシルバー(FS)

※品番□□内には、上記()内の色番が入ります。

コード	ブロック幅	照明	サイズW×D×H	対応W	価格	消費電力	納期
M6661□□	ブロック120幅用	—	841×160×15mm	800	¥33,500	—	BM: 実働10日 FC・FS: 実働12日
M6662□□		—	1041×160×15mm	1000	¥38,500	—	
M6663□□		—	1241×160×15mm	1200	¥43,500	—	
M6664□□		—	1641×160×15mm	1600	¥59,000	—	
M6665□□		—	2041×160×15mm	2000	¥66,500	—	
M6661L□□		○	841×160×18mm	800	¥94,000	9W	
M6662L□□		○	1041×160×18mm	1000	¥100,500	12W	
M6663L□□		○	1241×160×18mm	1200	¥116,000	14W	
M6664L□□		○	1641×160×18mm	1600	¥139,500	18W	
M6665L□□		○	2041×160×18mm	2000	¥178,500	23W	
M6666□□	ブロック150幅用	—	841×190×15mm	800	¥34,500	—	BM: 実働10日 FC・FS: 実働12日
M6667□□		—	1041×190×15mm	1000	¥40,000	—	
M6668□□		—	1241×190×15mm	1200	¥44,500	—	
M6669□□		—	1641×190×15mm	1600	¥61,500	—	
M6670□□		—	2041×190×15mm	2000	¥69,000	—	
M6666L□□		○	841×190×18mm	800	¥100,000	9W	
M6667L□□		○	1041×190×18mm	1000	¥107,000	12W	
M6668L□□		○	1241×190×18mm	1200	¥126,000	14W	
M6669L□□		○	1641×190×18mm	1600	¥150,000	18W	
M6670L□□		○	2041×190×18mm	2000	¥190,500	23W	

float(フロート)についてのご案内

- ※施工される前に、必ず別冊データの施工要領、またはQRコードで施工要領をご確認下さい。
- ※連結の使用はできません。
- ※上記幅以外のサイズは特注で対応可能ですが、別途見積になります。
- ※30V以下なので電気工作物から除かれ、電気工事上の資格が不要となります。

RIKCAD

施工要領
寸法図
受注生産品
納期
実働
10~12日

float II (フロートツー) タテLタイプ ∞

ヨコ型に続きシーンに合わせてセレクトできるスマートなたて型システムです。



施工要領



■ 寸法図

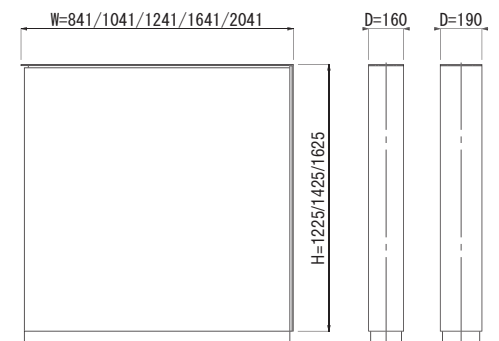

SCALE=1/20



材質:本体:アルミ(焼付塗装)
※照明は付いておりません。

■ サイズバリエーション

2種類の幅と5種類の長さ、3種類の高さから選べるフロートⅡタテLタイプ。さまざまな外構プランに幅広く対応します。

横

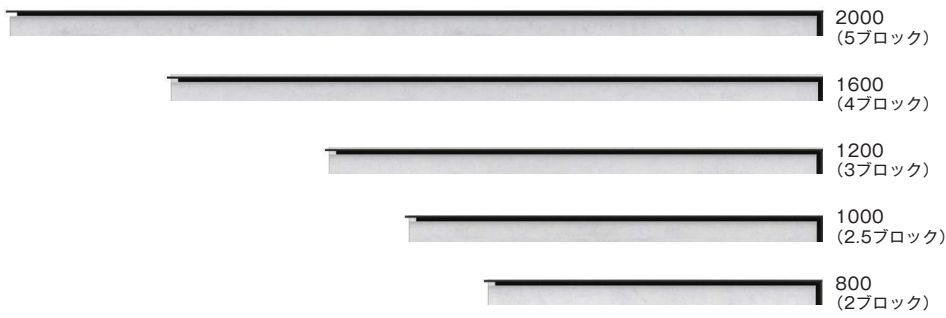

縦



特注であらゆる厚みの塀にも対応できますのでお問い合わせ下さい。

※品番□□内には、右記()内の色番が入ります。

笠木高さ15mm

コード	ブロック幅	塀H	サイズW×D×H	対応W	価格	納期
M6701□□	ブロック 120幅用	H1200	841×160×1225mm	800	¥66,000	BM: 実働10日 FC・FS: 実働12日
M6702□□			1041×160×1225mm	1000	¥74,000	
M6703□□			1241×160×1225mm	1200	¥77,500	
M6704□□			1641×160×1225mm	1600	¥94,500	
M6705□□			2041×160×1225mm	2000	¥106,000	
M6711□□		H1400	841×160×1425mm	800	¥69,500	
M6712□□			1041×160×1425mm	1000	¥77,000	
M6713□□			1241×160×1425mm	1200	¥81,000	
M6714□□			1641×160×1425mm	1600	¥98,000	
M6715□□			2041×160×1425mm	2000	¥109,500	
M6721□□		H1600	841×160×1625mm	800	¥81,000	
M6722□□			1041×160×1625mm	1000	¥88,500	
M6723□□			1241×160×1625mm	1200	¥92,500	
M6724□□			1641×160×1625mm	1600	¥104,000	
M6725□□			2041×160×1625mm	2000	¥115,500	
M6706□□	ブロック 150幅用	H1200	841×190×1225mm	800	¥71,000	
M6707□□			1041×190×1225mm	1000	¥79,000	
M6708□□			1241×190×1225mm	1200	¥82,500	
M6709□□			1641×190×1225mm	1600	¥98,500	
M6710□□			2041×190×1225mm	2000	¥110,000	
M6716□□		H1400	841×190×1425mm	800	¥74,000	
M6717□□			1041×190×1425mm	1000	¥82,000	
M6718□□			1241×190×1425mm	1200	¥85,000	
M6719□□			1641×190×1425mm	1600	¥103,000	
M6720□□			2041×190×1425mm	2000	¥114,500	
M6726□□		H1600	841×190×1625mm	800	¥85,500	
M6727□□			1041×190×1625mm	1000	¥93,500	
M6728□□			1241×190×1625mm	1200	¥97,000	
M6729□□			1641×190×1625mm	1600	¥108,500	
M6730□□			2041×190×1625mm	2000	¥120,000	

■ カラー(色番)



ブラックマット(BM)



フロストチャコールグレー(FC)



フロストシルバー(FS)

float Ⅱ(フロート ツー)についてのご案内

※連結の使用はできません。

※上記幅以外のサイズは特注で対応可能ですが、別途見積になります。

RIKCAD

施工 要領	寸法 図	受注 生産品	納期 実働 10~12日
----------	---------	-----------	--------------------

フレームワークス ∞ NEW

新商品

シンプルなデザインで奥行きにより存在感を演出してくれます。



タイプA 本体:右勝手



タイプA 本体:右勝手

材質:アルミ(焼付塗装)



タイプ A
(ネームプレート別途)

本体:右勝手

※オプションのネームプレートは
本体右勝手は向かって右側、本体左勝手は向かって
左側になります。工場にて取付て出荷いたします。
ネームプレートご発注時は本体の勝手をご指示
下さい。

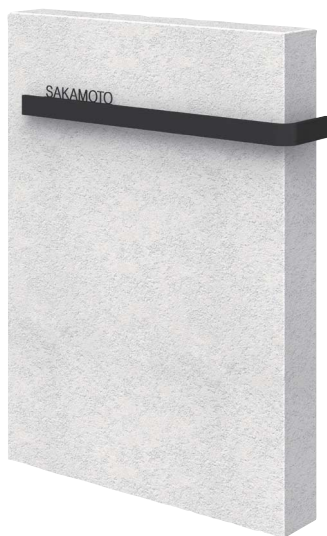

タイプ B
(ネームプレート別途)

本体:右勝手

※オプションのネームプレートは
本体右勝手は向かって左側、本体左勝手は向かって
右側になります。工場にて取付て出荷いたします。

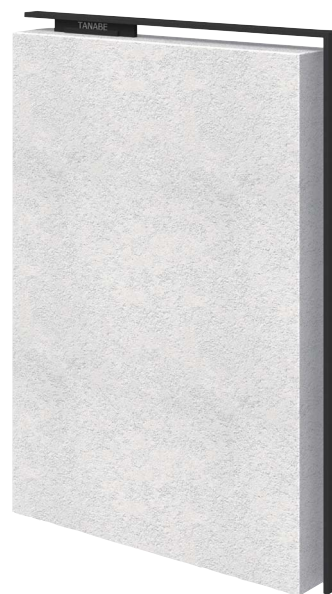

タイプ C
(ネームプレート付)

右勝手



ネームプレートイメージ(タイプC)

■ オプションネームプレート(タイプA・タイプB)

¥18,500

260×3×60.9mm

材質:鉄(焼付塗装)

M6446

ブラックマット

M6447

フロストチャコールグレー

レーザーカット切り文字タイプ
専用書体:Helvetica Light Regular
欧文大文字のみ8文字まで(和文不可)

※本体とセットでのみご注文いただけます。単品での販売はしていません。



取付イメージ(タイプA)



取付イメージ(タイプB)



※品番の□□には、右記()内の色番が入ります。タイプB、タイプCの■には、右勝手(R)または左勝手(L)が入ります。
 ※タイプA本体は左右反転でご使用頂けます。

呼称	コード	ブロック幅	サイズ(W×D×H)	価格	重量
タイプA	M6450□□	ブロック 120幅用	660×210×10mm	¥43,000	1.2kg
	M6451□□		860×210×10mm	¥45,000	1.5kg
	M6452□□		1060×210×10mm	¥48,000	1.8kg
	M6453□□	ブロック 150幅用	660×240×10mm	¥43,000	1.2kg
	M6454□□		860×240×10mm	¥45,000	1.5kg
	M6455□□		1060×240×10mm	¥48,000	1.8kg
タイプB	M6456■□□	ブロック 120幅用	750×180×60mm	¥44,000	1.2kg
	M6457■□□		950×180×60mm	¥46,000	1.5kg
	M6458■□□		1150×180×60mm	¥48,000	1.7kg
	M6459■□□	ブロック 150幅用	750×210×60mm	¥44,000	1.2kg
	M6460■□□		950×210×60mm	¥46,000	1.5kg
	M6461■□□		1150×210×60mm	¥48,000	1.7kg
タイプC	M6462■□□	-	655×60×1815mm(埋め込み300mm含む)	¥86,000	3.6kg
	M6463■□□		855×60×1815mm(埋め込み300mm含む)	¥89,000	3.9kg
	M6464■□□		1055×60×1815mm(埋め込み300mm含む)	¥92,000	4.1kg
	M6465■□□		1255×60×1815mm(埋め込み300mm含む)	¥94,000	4.4kg
	M6466■□□		655×60×2015mm(埋め込み300mm含む)	¥88,000	3.9kg
	M6467■□□		855×60×2015mm(埋め込み300mm含む)	¥91,000	4.1kg
	M6468■□□		1055×60×2015mm(埋め込み300mm含む)	¥96,000	4.4kg
	M6469■□□		1255×60×2015mm(埋め込み300mm含む)	¥98,000	4.6kg

■ カラー(色番)

ブラックマット(BM)

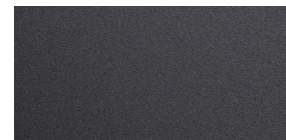

フロストチャコールグレー(FC)



フレームワークスについてのご案内

※表札付きのタイプは、表札がないデザインでも対応可能です。
 ※錆防止の塗装には万全を期しておりますが、当商品は鉄素材を使用しておりますので錆が発生する場合があります。
 ※掲載商品のサイズ変更の際はご相談下さい。

施工 要領	寸法図	受注 生産品	納期 実働 10~12日
----------	-----	-----------	--------------------

libero (リベロ) ∞



施工要領
寸法図

メインフレームとサブフレームの組み合わせ方次第で
様々な演出が簡単に出来るユニット型フェンスです。



メインフレーム 1212+1210
サブフレームA 1208
サブフレームC 08

■ 組合せ例



メインフレーム 1212
サブフレームA 1208
サブフレームB 0408



メインフレーム 1212×2
サブフレームA 1208
サブフレームC 08



メインフレーム 1212×2
サブフレームA 2010+0410



メインフレーム 1212
サブフレームA 1210+1208
サブフレームB 0606

■ カラー



ブラックマット (BM)

■ セットアップイメージ

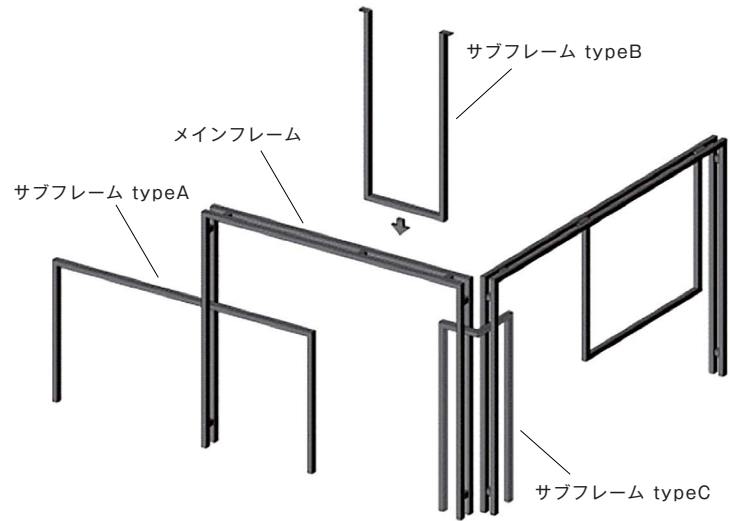

材質:アルミ(焼付塗装)

コード	呼称		サイズ		規格寸法(mm)	姿図	価格
			W	H			
M6621BM	メインフレーム	1208タイプ	1200	800	1200×72×1000(埋め込み200mm含む)		¥65,000
M6622BM		1210タイプ		1000	1200×72×1200(埋め込み200mm含む)		¥67,500
M6623BM		1212タイプ		1200	1200×72×1400(埋め込み200mm含む)		¥74,000
M6624BM	サブフレーム type A	0408タイプ	400	800	400×30×1000(埋め込み200mm含む)		¥29,000
M6625BM		0410タイプ		1000	400×30×1200(埋め込み200mm含む)		¥33,000
M6626BM		1200	1208タイプ	800	1200×30×1000(埋め込み200mm含む)		¥37,500
M6627BM			1210タイプ	1000	1200×30×1200(埋め込み200mm含む)		¥41,500
M6628BM			2008タイプ	800	2000×30×1000(埋め込み200mm含む)		¥49,000
M6629BM		2010タイプ	2000	1000	2000×30×1200(埋め込み200mm含む)		¥54,000
M6630BM		サブフレーム type B	0606タイプ	600	600		595×30×600
M6631BM	0408タイプ		400	800	370×30×800		¥25,500
M6632BM	サブフレーム type C	08タイプ	300	800	300×300×1000(埋め込み200mm含む)		¥36,000

libero(リベロ)についてのご案内

※施工される前に、必ずQRコードで施工要領をご確認下さい。
 ※歩行補助を目的とするもので、転落防止の機能はありません。
 高い階段の外側や崖など、転落してけがをする恐れのある場所には設置しないで下さい。

RIKAD 受注 生産 納期 実働 12日 別途 送料

アルフラット (アルミ手摺) ∞



施工要領

取付場所を選ばない、スクエアなデザインとカラーバリエーションの豊富さが魅力のアルミ手摺です。

□ 01型

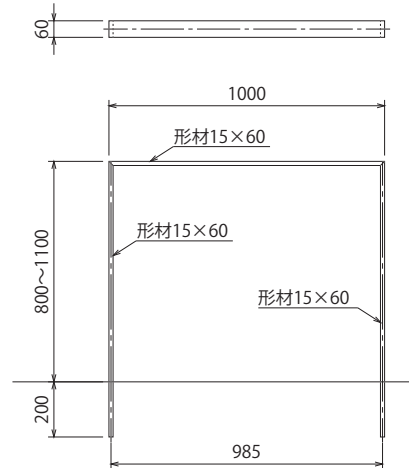

仕様: ベースプレート型
カラー: ブラックマット (BM)
仕上げ: 切削あり



仕様: 埋め込み型
カラー: ブラックマット (BM)
仕上げ: 切削あり

□ 02型

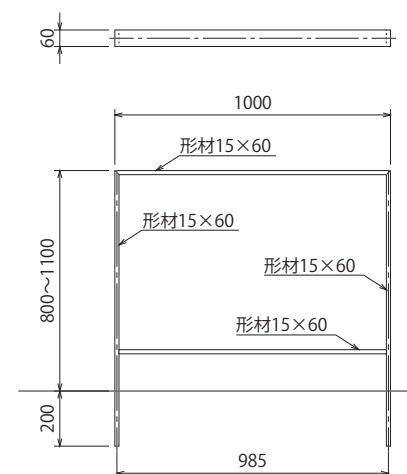

■ 製品部材の仕上げ

■ 基本仕様

■ オーダー仕様



切削あり

切削なし



埋め込み型



ベースプレート型



壁面プレート型

アルフラット (アルミ手摺) 01~04型についてのご案内

- ※施工される前に、必ず別冊データ集の施工要領、またはQRコードで施工要領をご確認下さい。
- ※本製品は基本仕様は埋め込み型となります。ベースプレート型及び壁面プレート型は別途見積りになります。
- ※本製品の高さは、G.Lより1100mm以下、1スパンの支柱間ピッチは強度上W1000以下でご指定下さい。
- ※製品部材の仕上げは「切削あり」「切削なし」からお選びいただけます。(同額) ※カラー、サイズ、仕様により、価格や納期が異なります。都度お見積り下さい。
- ※受注生産品につき、承認図が必要となります。 ※掲載商品のサイズ変更の際はご相談下さい。
- ※歩行補助を目的とするもので、転落防止の機能はありません。高い階段の外側や崖など、転落してけがをする恐れのある場所には設置しないで下さい。
- ※基本仕様の参考価格となります。

□ 03型

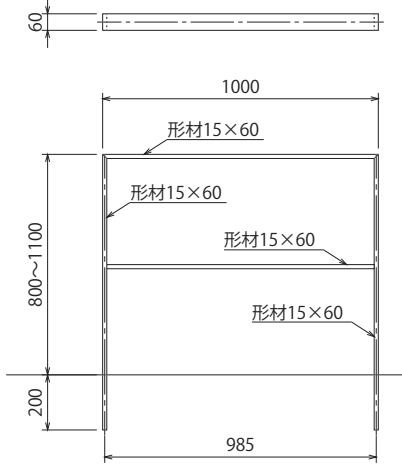

□ 04型

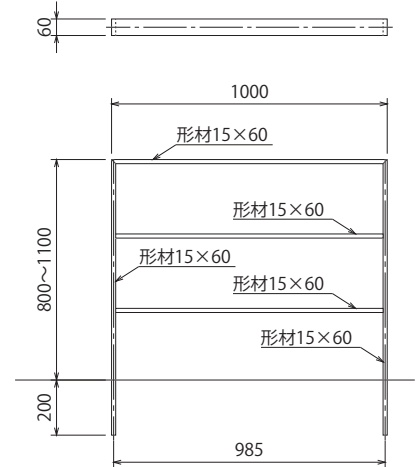

材質:アルミ(焼付塗装) 参考価格(埋め込み仕様・H800の場合)

呼称		1スパン	2スパン	3スパン
		H800 × W1000	H800 × W2000	H800 × W3000
01型	コード	M6600□□	M6604□□	M6608□□
	価格	¥65,000	¥113,500	¥155,500
02型	コード	M6601□□	M6605□□	M6609□□
	価格	¥86,000	¥147,000	¥194,500
03型	コード	M6602□□	M6606□□	M6610□□
	価格	¥86,000	¥147,000	¥194,500
04型	コード	M6603□□	M6607□□	M6611□□
	価格	¥103,000	¥178,500	¥233,000

※品番□□には、右記()内の色番が入ります。

■ カラー(色番)



バーンブラック (BB)

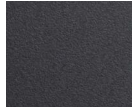

ブラックマット (BM)



フロストチャコールグレー (FC)★ **NEW**

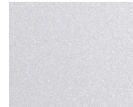

フロストシルバー (FS)★

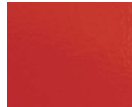

レッド (RE)★

★印のカラーで2スパンを超える長さをご希望の場合は連結部品が必要になります。

施工要領	受注生産品	納期 実働 14~21日	納期 実働 8日	別途送料
------	-------	--------------------	----------------	------

バーンブラック
ブラックマット

アルフラット (アルミ手摺) ∞



施工要領

□ 05型

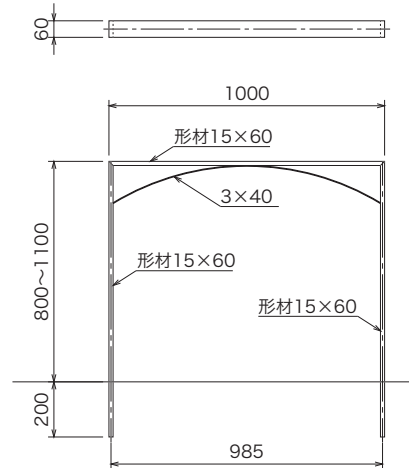

□ 06型

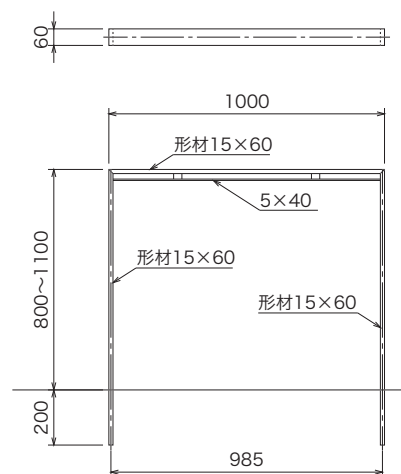

材質: アルミ (焼付塗装) 参考価格 (埋め込み仕様・H800の場合)

呼称		1 スパン	2 スパン	3 スパン
		H800 × W1000	H800 × W2000	H800 × W3000
05型	コード	M6612□□	M6613□□	M6614□□
	価格	¥85,000	¥147,000	¥195,000
06型	コード	M6615□□	M6616□□	M6617□□
	価格	¥89,500	¥154,000	¥206,000

※品番□□には、右記()内の色番が入ります。

■ カラー (色番)

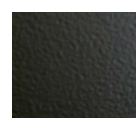

バーンブラック (BB)

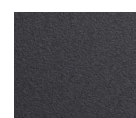

ブラックマット (BM)

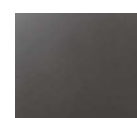

フロストチャコールグレー (FC) ★ NEW

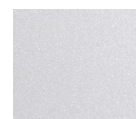

フロストシルバー (FS) ★

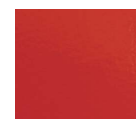

レッド (RE) ★

★印のカラーで2スパンを超える長さをご希望の場合は連結部品が必要になります。

アルフラット (アルミ手摺) 05~06型についてのご案内

- ※施工される前に、必ず別冊データ集の施工要領、またはQRコードで施工要領をご確認ください。
- ※本製品は基本仕様は埋め込み型となります。ベースプレート型及び壁面プレート型は別途見積になります。(P406参照)
- ※本製品の高さはG.Lより1100mm以下、1スパンの支柱間ピッチは強度上W1000以下で指定下さい。
- ※製品部材の仕上げは「切削無し」のみとなります。
- ※カラー、サイズ、仕様により、価格や納期が異なります。都度見積下さい。
- ※受注生産品につき、承認図が必要となります。
- ※歩行補助を目的とするもので、転落防止の機能はありません。
- ※高い階段の外側や崖など転落してけがをする恐れのある場所には設置しないで下さい。
- ※基本仕様の参考価格となります。

RIKCAD

施工要領

受注生産品

納期
実働
14~21日

別途送料

snello (スネーロ) ∞



施工要領
寸法図

端部のエイジング装飾が魅せる上質な意匠とフレキシブルに対応できる可動機構が魅力のアルミ手摺です。



アルミエイジングエンド(AE)

本体:アルマイト処理・焼付塗装/端部装飾:エイジング仕上げ

- アルミエイジングエンド(AE) 本体:アルミ/端部装飾:アルミ
- 真鍮エイジングエンド(SE) 本体:アルミ/端部装飾:真鍮

■ カラー(色番)



アルミ(AE)

真鍮(SE)

■ 寸法図 ※参考価格は上記の直線での埋め込み仕様の価格です。

1スパン

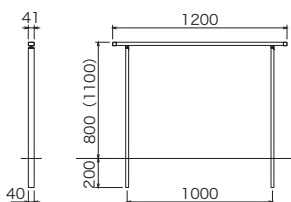

M6580AE	M-SN081A
¥49,500/1スパン	2.5kg
H800	1200×41×800mm(+埋込200)

M6583AE	M-SN111A
¥52,000/1スパン	2.9kg
H1100	1200×41×1100mm(+埋込200)

M6580SE	M-SN081B
¥49,500/1スパン	2.8kg
H800	1200×41×800mm(+埋込200)

M6583SE	M-SN111B
¥52,000/1スパン	3.2kg
H1100	1200×41×1100mm(+埋込200)

2スパン

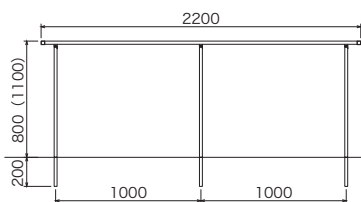

M6581AE	M-SN082A
¥77,500/2スパン	3.9kg
H800	2200×41×800mm(+埋込200)

M6584AE	M-SN112A
¥81,000/2スパン	4.6kg
H1100	2200×41×1100mm(+埋込200)

M6581SE	M-SN082B
¥77,500/2スパン	4.2kg
H800	2200×41×800mm(+埋込200)

M6584SE	M-SN112B
¥81,000/2スパン	4.9kg
H1100	2200×41×1100mm(+埋込200)

3スパン

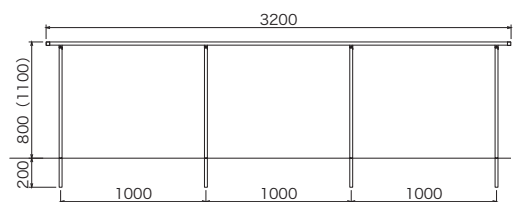

M6582AE	M-SN083A
¥101,000/3スパン	5.3kg
H800	3200×41×800mm(+埋込200)

M6585AE	M-SN113A
¥105,000/3スパン	6.2kg
H1100	3200×41×1100mm(+埋込200)

M6582SE	M-SN083B
¥101,000/3スパン	5.6kg
H800	3200×41×800mm(+埋込200)

M6585SE	M-SN113B
¥105,000/3スパン	6.5kg
H1100	3200×41×1100mm(+埋込200)

■ 同一素材商品のご紹介

同一素材のため合わせてお使い頂く事でシックな雰囲気でご統一することが出来ます。

(P351 照明)



snello(スネーロ)についてのご案内

- ※商品設計上の最長は3200mmになります。連結はできません。
- ※コーナー金具のご用意がございませんので、付き合わせ施工をして下さい。
- ※歩行補助を目的とするもので、転落防止の機能はありません。高い階段の外側や崖など転落しけがをする恐れのある場所には設置しないで下さい。
- ※埋め込み仕様のみとなります。

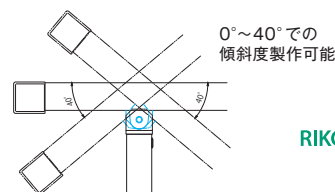

0°~40°での
傾斜度製作可能

RIKCAD



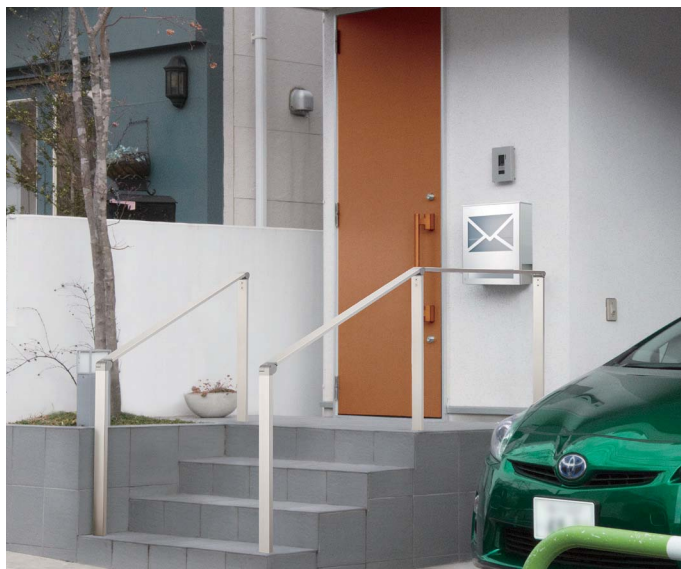

アプローチ手すり ∞

アプローチやエントランスに適したシンプルなデザインの補助手すり。



■ 0°~35°で
傾斜角度自在



■ 一体感のあるビームデザイン
ビーム端部が柱と連続しR曲げや
部品が不要。



■ セバレート施工と連続施工

コーナーはセバレート施工のみとなります。



アプローチ手すりの注意点

- ※標準は柱埋め込み仕様です。ベースプレート仕様は、使用する標準柱とロング柱共に特注となりますので予めご了承下さい。納期は実働12日です。
- ※ベースプレートはアルミ型材タイプとステンレスタイプ共に共通となります。
- ※連続施工仕様の端部及び中間ブラケットの取付用ネジに使用する六角レンチは付属しておりませんので予めご了承下さい(4番・5番が必要です)。
- ※太陽熱により、手すりの表面が高温になる場合がありますのでご注意ください。
- ※歩行補助を目的とするもので、転落防止の機能はありません。高い階段の外側や崖など、転落してけがをする恐れのある場所には設置しないで下さい。
- ※手すりに乗ったり、腰掛けたり、ぶら下がったりしないで下さい。

アプローチ手すりについてのご案内

- ※ステンレスを現場でカット施工する場合には、加工や仕上げを考慮し工場での特注対応をお奨めします。納期は実働12日です。
- ※GLより1m以上の場所には設置しないで下さい。使用用途、設置環境に応じて事故の危険がない設置高さとして下さい。
- ※お手入れには布やスポンジ等の柔らかいものを用い、金属製ブラシや金べら等の使用は傷がつきますので避けて下さい。

■ 部材・オプション名称 施工収まり		■ 拾い出し				
				アルミ	ステンレス	
		部材名	員数	小計	小計	
単独		単独セット	1	¥25,200	¥44,500	
		2連	標準柱	3	¥13,500	¥30,000
		端部ビーム	2	¥10,200	¥25,600	
		端部ブラケット	2	¥11,200	¥11,200	
		中間ブラケット	1	¥7,200	¥7,200	
		セット価格		¥42,100	¥74,000	
		3連	標準柱	4	¥18,000	¥40,000
		端部ビーム	2	¥10,200	¥25,600	
		中間ビーム	1	¥5,100	¥12,800	
		端部ブラケット	2	¥11,200	¥11,200	
		中間ブラケット	2	¥14,400	¥14,400	
		セット価格		¥58,900	¥104,000	
		アルミ ダークブラウン(DB)	アルミ ステンカラー(SC)	ステンレス ヘアライン(HL)		
部材	柱	標準柱 (50×20×935mm)	PHA-102-12 M6651DB ¥4,500	PHA-102-02 M6651SC ¥4,500	PHS-102-02 M6651HL ¥10,000	
		ロング柱 (50×20×1145mm)	PHA-102-13 M6652DB ¥5,900	PHA-102-03 M6652SC ¥5,900	PHS-102-03 M6652HL ¥13,200	
	ビーム	端部ビーム (50×20×1140mm)	PHA-102-14 M6653DB ¥5,100	PHA-102-04 M6653SC ¥5,100	PHS-102-04 M6653HL ¥12,800	
		中間ビーム (50×20×1150mm)	PHA-102-15 M6654DB ¥5,100	PHA-102-05 M6654SC ¥5,100	PHS-102-05 M6654HL ¥12,800	
	ブラケット	端部ブラケット	PHA-102-18 M6657DB ¥5,600/セット	PHA-102-08 M6657SC ¥5,600/セット	※ステンレスヘアラインの端部・中間ブラケットはアルミステンカラーと共通になります。	
		中間ブラケット	PHA-102-19 M6658DB ¥7,200/セット	PHA-102-09 M6658SC ¥7,200/セット	※ステンレスヘアラインの端部・中間ブラケットはアルミステンカラーと共通になります。	
オプション	壁際ビームセット 壁と隙間を解消する部材を用意しました。	PHA-102-16 M6655DB ¥5,900/セット	PHA-102-06 M6655SC ¥5,900/セット	PHS-102-06 M6655HL ¥7,200/セット		
	横桟セット 現場で柱に穴開けし任意の位置に取付可能。	PHA-102-17 M6656DB ¥16,700/セット	PHA-102-07 M6656SC ¥16,700/セット	PHS-102-07 M6656HL ¥26,000/セット		
単独セット 1スパン単独施工に必要な部品が梱包されています。						
		PHA-102-10 M6650DB ¥25,200/セット	PHA-102-01 M6650SC ¥25,200/セット	PHS-102-01 M6650HL ¥44,500/セット		
※現場寸法に合わせて特注対応致します。 L: 1200mm以下 H: 850mm以下(埋込み含まず)		※横桟セットは水平のみの対応としております。傾斜施工の場合は特注となります。 ※横桟セットには施工に必要な部品が同梱されています。 ※セット商品の詳細は、「別冊データ集の施工要領」をご確認下さい。				

□ 特注品

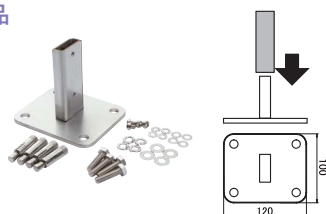

ベースプレートセット

100×120 ステンレス ※別途見積り下さい。

※ベースプレート仕様の場合、柱は特注となります。

〔セット内容〕 ベースプレート×1 / M8用グリップアンカー×4 / M8×25ボルト×4 / M8/バネ座金×4 / M8平座金×4 / M6×8ボタンボルト×4 / M6/バネ座金×4 / M6平座金×4

RIKCAD

施工要領

寸法図

取り寄せ品

納期
実働
12日

納期
実働
6日

別途送料

ベースプレート

モダンテスリ ∞

シーンを選ばないシンプルなデザインです。

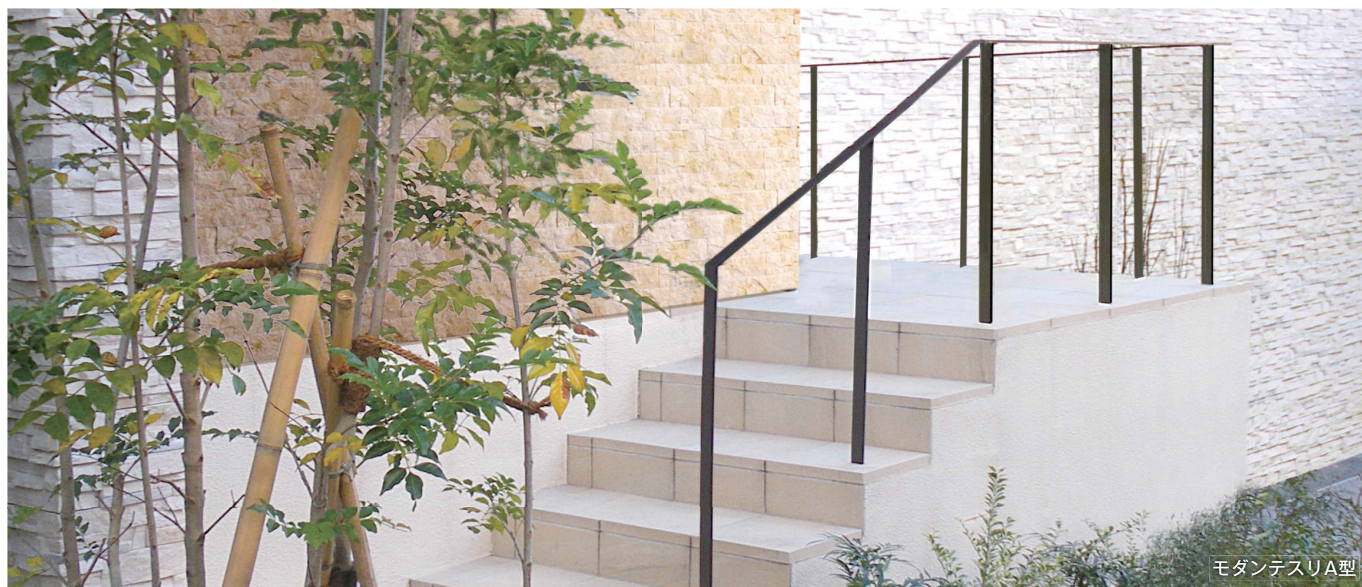

- モダンテスリA型 M6571A 材質: スチール(焼付塗装)
- モダンテスリB型 M6571B 材質: ステンレス(ヘアライン)

■ 寸法図(突部なし) ※参考価格は寸法図の直線での埋め込み仕様の価格です。

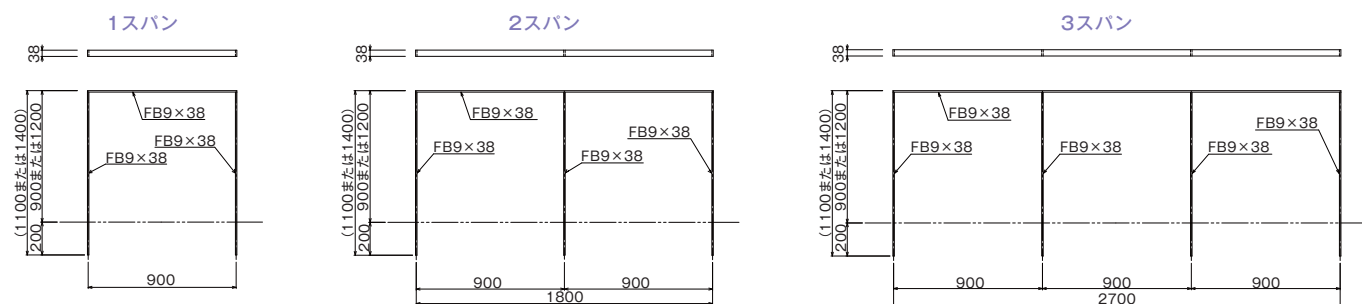

■ 寸法図(突部あり)

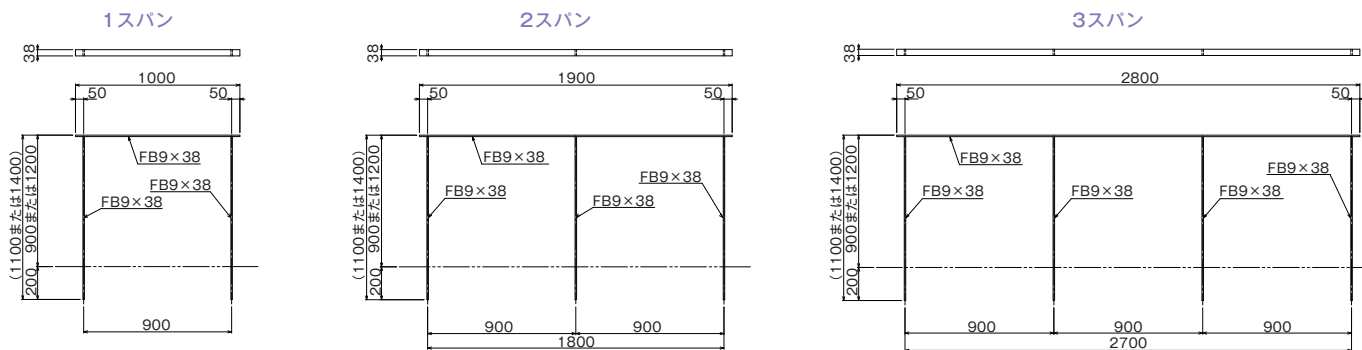

■ 連結部

3スパン以上

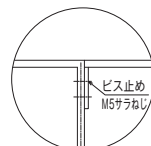

直線3スパン以上納まりの連結部詳細

コーナー

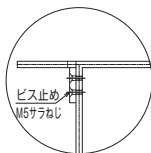
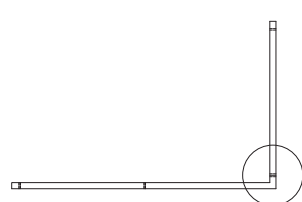

コーナー納まりの連結部詳細



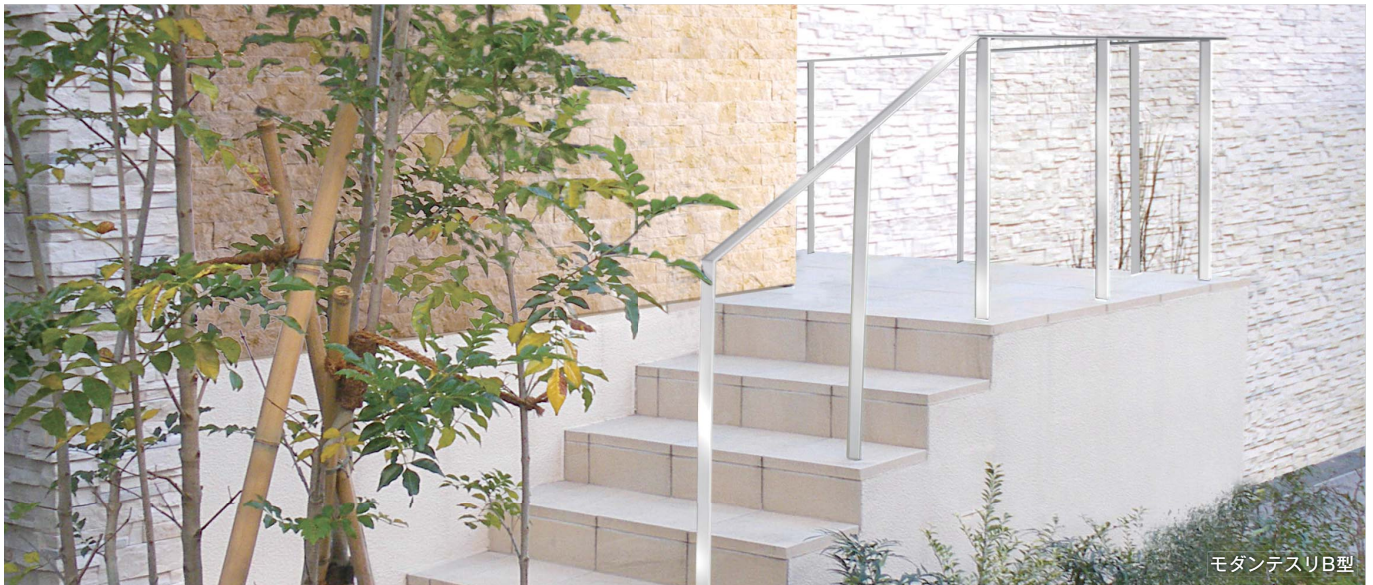

モダンテスリB型

■ 参考価格(突部なし・あり)

呼称	コード	高さ	幅	参考価格	参考寸法 (mm) () 内は突部あり
モダンテスリA型	M6571A	H900	1スパン	¥67,000	900 (1000) × 38 × 1100
			2スパン	¥107,500	1800 (1900) × 38 × 1100
			3スパン	¥153,000	2700 (2800) × 38 × 1100
		H1200	1スパン	¥68,100	900 (1000) × 38 × 1400
			2スパン	¥109,000	1800 (1900) × 38 × 1400
			3スパン	¥159,000	2700 (2800) × 38 × 1400
モダンテスリB型	M6571B	H900	1スパン	¥122,000	900 (1000) × 38 × 1100
			2スパン	¥205,000	1800 (1900) × 38 × 1100
			3スパン	¥275,000	2700 (2800) × 38 × 1100
		H1200	1スパン	¥129,000	900 (1000) × 38 × 1400
			2スパン	¥206,000	1800 (1900) × 38 × 1400
			3スパン	¥288,000	2700 (2800) × 38 × 1400

■ 仕様

突部なしタイプ



A型



B型

突部ありタイプ



A型



B型



ベース仕様



埋め込み仕様

モダンテスリについてのご案内

- ※本製品は基本的に埋め込み仕様となります。ベース仕様は別途見積りになります。
- ※本製品の高さは、G.Lより900mmまたは1200mmよりお選び頂けます。(同額)
- ※見積りの際は突部あり、突部なしのご指示下さい。
- ※階段やコーナー納まりの場合には、詳細図が必要となりますので、予めご了承下さい。
- ※掲載商品のサイズやデザイン変更及びオリジナルデザインのご要望の際はご相談下さい。
- ※歩行補助を目的とするもので、転落防止の機能はありません。
- ※高い階段の外側や崖など、転落してけがをする恐れのある場所には設置しないで下さい。

RIKAD

受注
生産品

納期
実働
20日

別途
送料

デ・スタイル ∞

ハンドメイドで側面に罫目を施しシャープさを際立たせた手すりです。
四角を重ねたデザインは組み合わせ方でシンメトリーにもアシンメトリーにもアレンジ可能です。



材質:鉄(焼付塗装・つや消し黒)

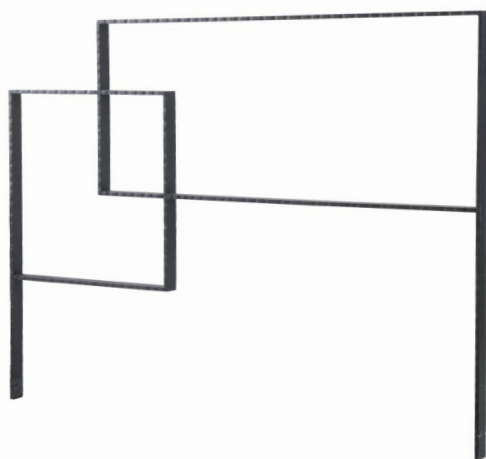

側面にのみ罫目を施しております。

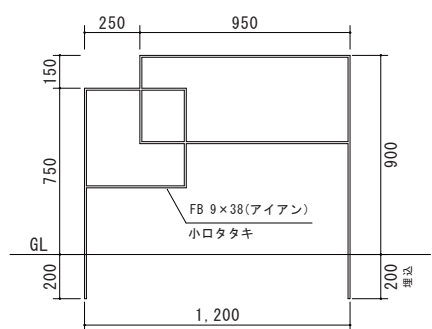

水平手摺

M6914

¥146,000 / 1スパン

1200×38×1100mm(埋め込み200mm含む)
重量:15.3kg

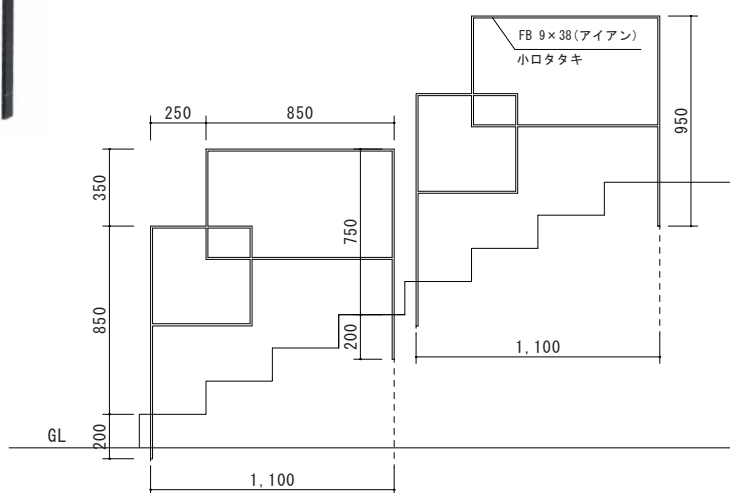

階段手摺

M6915

¥161,000 / 1スパン

1100×38×1050mm(埋め込み200mm含む)
重量:15.8kg

デ・スタイルについてのご案内

※歩行補助を目的とするもので、転落防止の機能はありません。
高い階段の外側や崖など転落してけがをする恐れのある場所には設置しないで下さい。
※本製品の基本性能は埋込み型となります。ベースプレート型は別途お見積りになります。

受注
生産品

納期
実働
21日

別途
送料

メタルデザイン (階段) ∞



- 流麗な曲線で構成されたシンプルな手摺です。今にも風を受けて動き出しそうな唐草は蔓性植物そのもの。どこから見ても美しい飽きのこない形です。

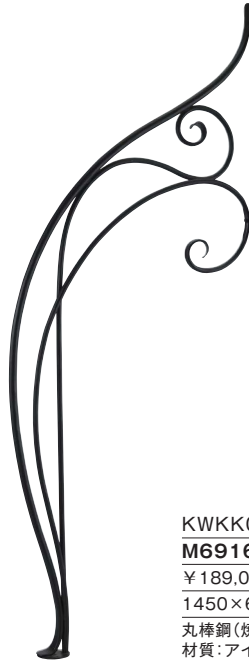

KWKK001.02
M6916
 ¥189,000
 1450×600mm
 丸棒鋼(焼付黒塗装)
 材質:アイアン

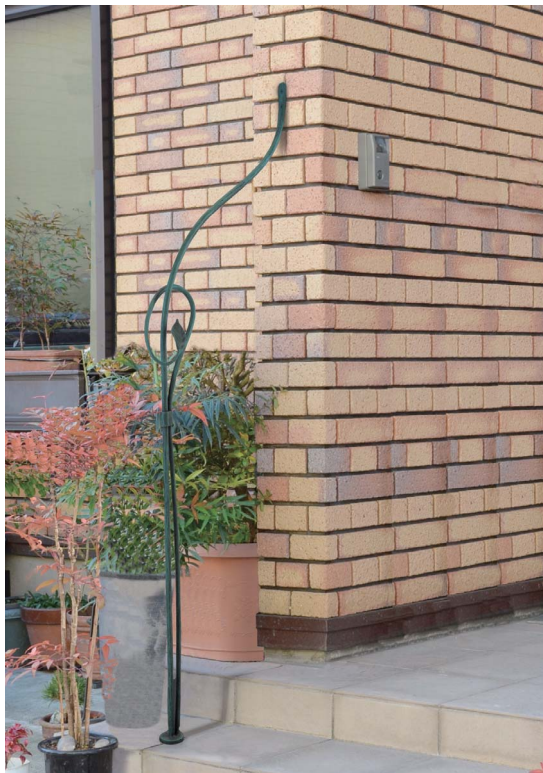

- 一輪挿しのように凛と立つ緑青風のエレガントな手摺です。一葉の葉と蔓のループ形状が目を引き、そこから伸びるハンドレールの幹は楽しげに踊っています。



KWKK-R001.03
M6917
 ¥135,000
 1400×600mm
 丸棒鋼 葉・バンド付
 (焼付黒塗装+銀加色)
 材質:アイアン

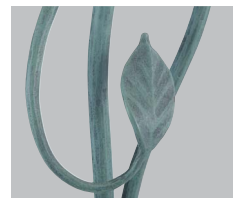

メタルデザイン(階段)についてのご案内

- ※飾りの葉の形状は手作りのため、若干形状が異なる場合がございます。
- ※歩行補助を目的とするもので、転落防止の機能はありません。
- 高い階段の外側や崖など転落してけがをする恐れのある場所には設置しないで下さい。

寸法図	受注 生産品	納期 実働 21日	別途 送料
-----	-----------	-----------------	----------

pile (パイル) ∞ NEW

新商品

機能が充実したシンプルな門柱です。
宅配ボックスの鍵がリニューアルしました。

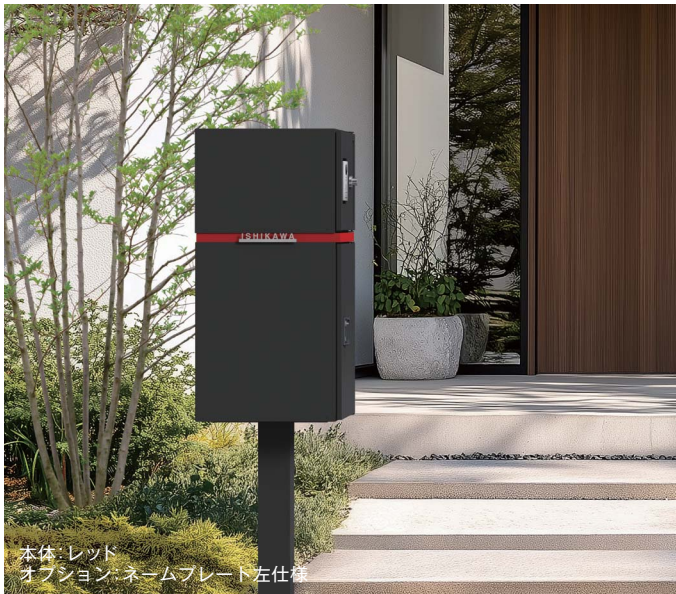

本体：レッド
オプション：ネームプレート左仕様



本体：フロストチャコールグレー
オプション：ネームプレート右仕様

M6973R□□

※□□には右記の()内の色番が入ります。
※ポスト・宅配ボックス投函扉は右勝手のみになります。

全体：472×385×1800(埋め込み300mm含む)
上部ポスト：213×472×324mm
下部宅配ボックス：385×472×550mm

¥263,500

材質：宅配ボックス・ポスト：SECC(亜鉛メッキ鋼板)
化粧スベサー：鉄
ポール：角径鋼管

焼付塗装：本体/扉色/化粧スベサー/ポール
上部ポスト投函口：40×260mm 重量：33.9kg



フロストホワイト (FW)



フロストチャコールグレー (FC)



レッド (RE)



アッシュグレー (AG)

NEW



ブルースモーク (BS)

NEW

■ オプション



ネームプレート

M6974N1□

¥25,000
176~200×12×28mm

材質：ステンレス
仕上げ：ヘアライン仕上げ

※□にはR・Lが入ります。
(本体右側に取付はR、左側に取付はL)

レーザーカット切り文字タイプ
専用書体：Helvetica
B欧文大文字のみ10文字まで
※工場出荷時取り付けになります。
※後付け不可



上部ポスト 投函時



上部ポスト 開口時 (ダイヤル錠)



ネームシール

M6974N2

¥6,000
H7.6mm サイズは文字数によります

材質：ポリ塩化ビニール/
屋外耐候性シート

専用書体：
Century Gothic Bold
欧文大文字のみ10文字まで
文字色：ライトグレー
※現地貼り付けとなります。



下部宅配ボックス 開口時

pile(パイル)についてのご案内

※インターホンは各社製品に概ね対応可能な設計になっておりますが、インターホン子機の種類によっては取り付けできない場合があります。

ご購入の際は、商品寸法・開口・取り付けピッチをご確認下さい。

※インターホン部 インターホンサイズ取り付け制限あり W109×H141mm まで取り付け可。インターホン取り付けピッチ：83.5mm

※宅配ボックス部 錠：シリンダー錠 非常解除機構付き / 配達物有無インジケータ付き / 配達物対応サイズ W340×H500×D390mm /

万一鍵の故障等で荷物が取り出せなくなった場合は、お近くの「鍵の110番」へご連絡し対応して下さい。

※錆び防止の塗装には万全を期していますが当商品は鉄を主な素材にしておりますので経年変化、使用環境により錆が発生する場合があります。予めご了承下さい。

※ネームシールは専用の為、サイズ、書体の変更はできません。 ※風雨の強い場合、雨水が侵入する恐れがあります。

※宅配ボックス投函扉の左勝手変更ご希望の場合はお問い合わせ下さい。

埋込 取付	前入れ 前出し	施工 要領	寸法図	受注 生産品	納期 実働 10日
----------	------------	----------	-----	-----------	-----------------

compatto (コンパート) ∞ NEW

新商品

時代のニーズに応えられる郵便ポストと宅配ボックス一体型の機能門柱です。
宅配ボックスの鍵がリニューアルしました。



下部宅配ボックス



ロック時

アンロック
鍵差し時



扉開口時

上部ポスト(ダイヤル錠)



投函時



扉開口時



フロストブラック(FK)
¥262,500
焼付塗装



クスノキ(KS)
¥299,000
屋外耐候性シート木調



チーク(TC)
¥299,000
屋外耐候性シート木調



ルストダークブラウン(RD)
¥299,000
屋外耐候性シート

右勝手 M6955R□□ / 左勝手 M6955L□□

※□□には上記の()内の色番が入ります。

433×465×1702mm(埋め込み302mm含む)

材質:本体:アルミ型材/パネル:アルミ樹脂複合板/
宅配ボックス:ポスト:SECC(亜鉛メッキ鋼板)/ポスト化粧カバー:アルミ

仕上げ:本体:KC(アルマイト処理)+焼付塗装/
宅配ボックス:ポスト:焼付塗装/化粧カバー:焼付塗装

ポスト投函口: W258×D40mm 重量: 25.6kg

■ オプション

ネームシール

ホワイト M6956WH

ブラック M6956BK

¥6,000

H20mm

材質:ポリ塩化ビニル(屋外用)

専用書体:Avant Garde Gothic Book 欧文大文字のみ
文字数:10文字まで(白)

※現地での貼り付けとなります。

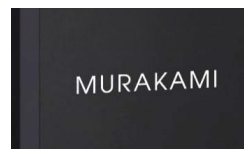

compatto(コンパート)についてのご案内

※インターホンは各社製品に概ね対応可能な設計になっておりますが、インターホン子機の種類によっては取り付けできない場合があります。

ご購入の際は、商品寸法・開口・取り付けピッチをご確認下さい。

※インターホン部 インターホンサイズ取り付け制限あり W120×H170mm まで取り付け可。インターホン取り付けピッチ: 83.5mm

※宅配ボックス部 錠: シリンダー錠 非常解除機構付き / 配達物有無インジケータ付き / 配達物対応サイズ W340 × H500 × D390mm /

万一錠の故障等で荷物が取り出せなくなった場合は、お近くの「鍵の110番」へご連絡し対応して下さい。

※錆び防止の塗装には万全を期しておりますが当商品は鉄を主な素材にしておりますので経年変化、使用環境

により錆が発生する場合があります。予めご了承下さい。

※ネームシールは専用の為、サイズ、書体の変更はできません。

※風雨の強い場合、雨水が侵入する恐れがあります。※画像はすべて右勝手となります。

埋込 取付	前入れ 前出し	上入れ 前出し	施工 要領	寸法図	受注 生産品	納期 実働 12日
----------	------------	------------	----------	-----	-----------	-----------------

宅配ボックス ポスト

ソティール ∞ NEW

新商品

玄関をスタイリッシュに演出するシンプルな機能門柱です。



ブラックマット

M6300

¥188,000

160×378×1800mm(埋め込み300mm含む)

材質:亜鉛メッキ鋼板(焼付塗装)

ポスト投函口:W40×H350mm

重量:22.6kg

※ポストの取り出し扉は右開きのみになります。

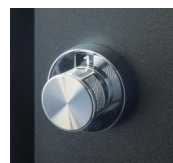

ダイヤル錠



ポスト投函時



ポスト部開口時

オプション



ネームプレート

M6301

¥25,000

158 × 2 × 26mm

材質:ステンレス(ヘアライン仕上げ)

重量:0.1kg

レーザーカット切り文字タイプ
書体:Futura Medium
欧文大文字のみ8文字まで
※工場出荷時取り付けになります。
※後付け不可



ネームシート typeA

M6302A

¥5,000

最大130 × 17.3mm

材質:ポリ塩化ビニル/屋外耐候性シート

書体:Futura Medium
欧文大文字のみ8文字まで
文字色:グレー
※現地貼り付けとなります。



ネームシート typeB

M6302B

¥5,000

最大130×40mm

材質:ポリ塩化ビニル/屋外耐候性シート

書体:専用書体
欧文大文字のみ8文字まで
文字色:グレー
※現地貼り付けとなります。



ネームシート typeC

M6302C

¥5,000

最大120×53mm

材質:ポリ塩化ビニル/屋外耐候性シート

専用書体:中楷 和文3文字まで
書体:Futura Medium
欧文大文字のみ10文字まで
文字色:グレー
※現地貼り付けとなります。

ソティールについてのご案内

- ※施工される前に、必ず別冊データ集の施工要領をご確認下さい。
- ※ネームは専用の為、サイズ、書体の変更はできません。
- ※インターホンは本体に含まれておりませんので、あらかじめご了承下さい。
- ※風雨の強い場合、雨水が侵入する恐れがあります。
- ※インターホン機の種類によっては取り付けができない場合があります。
- ご購入の際は、商品寸法・開口・取り付けピッチをご確認下さい。
(開口部寸法:W150×H170mm…左記以内の取付可、インターホン取り付けピッチ:83.5mm)
- ※1次側電源は現地にて結線。電気工事は必ず電気工事店にご依頼下さい。
- ※錆び防止の塗装には万全を期していますが、当商品のポスト部は鉄を主な素材にしておりますので経年変化、使用環境により錆が発生する場合があります。

大型郵便対応	ダイヤル錠	前入れ後出し	施工要領	寸法図	受注生産品	納期 実働 14日
--------	-------	--------	------	-----	-------	-----------------

ポルティエ ∞

優美な曲線を描くロートアイアの機能門柱です。銅製のインターホンカバーや、手作り感のあるポストが味わい深いアクセントに。時間の経過と共に変化するアンティークな表情は使うほどに住まいに馴染みます。



照明



インターホンカバー



表札



ポスト

エキュル

M6931

¥338,000

本体：552×2450(埋込300mm含む)×330mm
ポスト：350×365×165mm

材質等：

本体：ロートアイア(焼付塗装/つや消し黒)

照明：笠部分：銅・ガラス

インターホンカバー：銅

表札：ロートアイア(専用書体)

ポスト：ダフィ鋳物ポスト(P497参照)

照明：LED電球1個

口金E17、AC100V・消費電力2.0W

重量：30kg



照明



表札



インターホンカバー



ポスト

1型 ダフィ鋳物ポスト付き

M6932

¥329,000

本体：580×2450(埋込300mm含む)×340mm
ポスト：350×365×165mm

材質等：

本体：鉄

飾部：ロートアイア(焼付塗装/つや消し黒)

照明：笠部分：鉄・ガラス

インターホンカバー：銅

表札：真鍮

ポスト：ダフィ鋳物ポスト(P497参照)

照明：白熱球1個

口金E26・AC100V・消費電力60W

重量：29.5kg

ポルティエについてのご案内

※風雨の強い場合、雨水が侵入する恐れがあります。※左右逆向き製作可能です。

※ダフィ鋳物ポストは鍵付きもオプション対応可能です(P497参照)。

※インターホンは含まれておりません。ご注文の際にはインターホン子機の品番をお知らせ下さい。

※電気工事が必要です。必ず電気工事店へご依頼下さい。

※調光操作不可・LED電球は調光機能に対応していません。

※LED電球交換の際は、密閉器具対応の物をお選び下さい。

※日中や夕方など、周辺温度が40度を超える時間帯、場所では点灯しないで下さい。

※錆防止には万全を期しておりますが、鉄を主な素材にしておりますので、

錆が発生する場合があります。

書体リスト
P478

鍵なし

上入れ
上出し

施工
要領

寸法図

受注
生産品

納期
実働
21日

別途
送料

M6932

フローガ (機能門柱) ∞

スマートなレプトα(アルファー)、クラシック&ナチュラルなγ(ガンマ)、δ(デルタ)、ε(イブシロン)。
唯一無二のデザインをご提供いたします。



LED照明



表札

レプトα(アルファー)

M7139A

¥298,000

355×2340(埋め込み340mm含む)
×305mm

材質:本体:スチール(防錆処理)

■ 専用書体

ABCDEFGHIJK | 123456789



照明



表札

レプトγ(ガンマ)

M7139C

¥281,000

400×2200(埋め込み400mm含む)×約250mm

材質:本体:スチール(防錆処理)

サイン:銅

■ 専用書体

abcdefghijklmnop | 123456789

フローガについてのご案内

※ロートアイアン製品は、鉄の加工製品です。

※可動部、溶接部、キズ等によりサビが発生した場合は、紙ヤスリ等でサビを落として頂き、ウェスで埃を拭き取り、タッチアップ剤で補修が必要です。

※照明LEDは100Vとなります。(δ(デルタ)のみ12Vトランス内蔵)

※ご希望のインターホン子機が取り付けられるように製作致します。子機の品番をお知らせ下さい。



表札・LED照明

レプトル (デルタ)
M7139D
 ¥281,000
 400×2200(埋め込み400mm含む)×約210mm
 材質: 本体: スチール(防錆処理)
 サイン: 銅

■ 専用書体
 abcdefghijkl | 123456789



LED照明



表札

レプトル (イブシロン)
M7139E
 ¥281,000
 400×2200(埋め込み400mm含む)×約240mm
 材質: 本体: スチール(防錆処理)
 サイン: 銅

■ 専用書体
 abcdefghijkl | 123456789

■ 共通部材

ポスト(ダフィ鋳物ポスト 艶消し黒)
 350×365×165mm
 材質: アルミ鋳物(焼付塗装 / 鍵無し)
 投函口: 290×85mm
 ※ポスト詳細はP497をご確認下さい。



RIKCAD

- 鍵なし
- 上入れ上出し
- 施工要領
- 寸法図
- 受注生産品
- 納期
実働
20日
- 別途送料

ロートアイアン レーザーサイン ∞

繊細な切り抜き、ジェットブラック塗装で仕上げた可愛いアイアンサイン。
ライトアップにより壁に映る美しい陰影を見せてくれます。



材質:鉄(焼付塗装仕上げ)

文字数: 8文字

2 57 8



NS-S30

M7607

¥24,000

180×28×14.5mm

納期:実働12日

使用書体(使用色):
ME-46(ジェットブラック)

NAKANO



NS-S32

M7608

¥28,500

200×56×14.5mm

納期:実働12日

使用書体(使用色):
ME-44(ジェットブラック)

Nishiyama



NS-S35

M7609

¥40,500

250×60×40mm

本体:鉄(焼付塗装)・真鍮(エイジング仕上げ)

納期:実働16日

使用書体(使用色):
ME-59(ジェットブラック)

NS-S36

M7610

¥40,500

250×41×40mm

本体:鉄(焼付塗装)・アルミ(エイジング仕上げ+焼付塗装)

納期:実働16日

使用書体(使用色):
ME-8(ジェットブラック)



18-275



NS-S31

M7611

¥36,000

270×60×36mm

本体:鍛鉄(焼付塗装)

納期:実働12日

使用書体(使用色):
ME-36(ジェットブラック)

SHIMIZU



NS-S33

M7612

¥27,500

300×76×30mm

納期:実働12日

使用書体(使用色):
ME-44(ジェットブラック)



MORI

NS-S34

M7613

¥32,500

200×35×42mm

納期:実働12日

使用書体(使用色):
ME-44(ジェットブラック)

SHIMAZU



NS-S37

M7614

¥27,500

250×92×30mm

納期:実働12日

使用書体(使用色):
ME-19(ジェットブラック)



MINEGISHI



NS-S38

M7615

¥27,500

250×77×30mm

納期:実働12日

使用書体(使用色):
ME-19(ジェットブラック)

書体リスト
P477

サイズ変更
不可

施工
要領

寸法図

受注
生産品

納期
実働
12~16日

別途
送料

レーザーカットならではのシャープな文字ライン。番地や号地をさりげなくできるレーザーカットを採用。書体を選ぶことにより、クラシックにもモダンにも見えます。1点1点クラフトマンによって表情が違う叩きこまれたハンドメイドな質感をお楽しみ下さい。



材質: 鍛鉄(焼付塗装仕上げ) ※本体及び文字はレーザー加工で製作しております。
文字数: 英/8文字



NS-11
M6491
¥40,500
400×90×30mm

使用書体(使用色):
ME-59(ジェットブラック)



NS-12
M6492
¥43,500
425×114×30mm

使用書体(使用色):
ME-59(ジェットブラック)



NS-S25
M7621
¥43,500
300×76×30mm

使用書体(使用色):
ME-59(ジェットブラック)



NS-S26
M7622
¥47,000
300×98×30mm

使用書体(使用色):
ME-59(ジェットブラック)



NS-S27
M7623
¥49,000
306×120×30mm

使用書体(使用色):
ME-59(ジェットブラック)



NS-S17
M6497
¥49,000
525×138×29.5mm

使用書体(使用色):
ME-4(ジェットブラック)



NS-S16
M6496
¥58,000
310×158×32mm

使用書体(使用色):
ME-4(レーザー切抜き文字)
(ジェットブラック)



ロートアイアン レーザーサインについてのご案内

※錆防止の塗装には万全を期しておりますが、錆等が発生する場合があります。
定期的にメンテナンスを行って下さい。
※ご注文前にP395を必ずご確認をお願いします。

RIKCAD

書体リスト
P477

サイズ変更
不可

施工
要領

寸法図

受注
生産品

納期
実働
12日

別途
送料

ひとえ (一重) / ふたえ (二重) ∞

女流書家ならではの躍動感溢れるプレミアムなキリモジ表札。
筆文字の柔らかさ・のびやかさを、金属の強さに変えて。



□ ひとえ 英字

N038
M7799□□
¥87,000
サイズ:370×110mm(最大)
材質:ステンレス(厚さ3mm)
文字数:英/12文字
※品番□□内には、右記()内の色番が入ります。

■ カラー(色番)

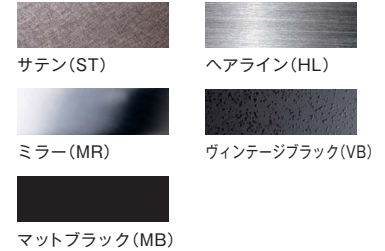

■ 書体

KANEKO

「凛(りん)」 直線的な書体

Watahabe

「流(りゅう)」 丸みのある書体



□ ひとえ 漢字

A033
M7807□□
¥75,000
サイズ:「原」 約95×125×53mm
「青山」 約195×158×53mm
「西村」 約160×139×53mm
材質:ステンレス(厚さ3mm)
文字数:和/3文字
※品番□□内には、下記()内の色番が入ります。

■ カラー(色番)



□ ふたえ

N005
M7808□□
¥94,000
サイズ:「古賀」 約165×212×52mm
「武田」 約183×177×52mm
材質:ステンレス(厚さ:上の層/2mm、下の層/3mm)
文字数:和/3文字
※文字のカラー(色番)をお選び下さい。下の層のカラーは、ブラック限定です。
※品番□□には、下記()内の色番が入ります。

■ 文字例

中川 宮原 宮原 原

中川

宮原

■ カラー(色番)



サテン(ST)

ミラー(MR)



西尾 真紀 / 書家

福岡県太宰府市出身。世界道路協会(PIARC)主催世界道路会議パリ大会・メキシコ大会揮毫、カンボジア介護日本語学校設立記念式典揮毫、九州国立博物館シンボルマーク、大分空港ゲートサイン、他多数。すべてのご縁に感謝を込めて、お客様のお名前を制作いたします。

ひとえ(一重)/ふたえ(二重)についてのご案内

※文字のパーツがバラバラにならないよう、点などの部位もすべてつなげた文字でレイアウト提案させていただきます。
※初回にレイアウト2案を同時にお送りいたします。「力強い/細くて優しい/丸くて可愛らしい/モダンでスタイリッシュに」などご希望のイメージがございましたらご注文時にお伝えいただければ、書家の筆文字に反映いたします。
※書家の筆文字作成に1~2週間、製作に約2週間の納期を頂きます。

※書作成をご依頼頂いた後のキャンセルはできません。予めご了承下さい。(別途キャンセル料が発生いたします。)

※製品裏面に英字はスタッド2本、漢字はボルト2~3本(M4×L50)が溶接されています。取付壁面に穴を開け、ボルトを埋め込んで施工して下さい。



Rink (リンク) ∞

板厚5mmの高級感漂うシンプル表札。

落ち着いた佇まいの中にもほのかに感じられる遊び心と選べるデザインが魅力です。



リンク150 シルバー	リンク180 シルバー
M7798A □	M7798B □
¥46,000	¥50,000
サイズ:150×150×5mm	サイズ:180×180×5mm
材質:ステンレス 仕上げ:エッチング4C面取り	
文字数:制限なし	
※品番□内には、下記デザイン()内のアルファベットが入ります。	



■ カラー



シルバー×ホワイト



シルバー×ブラック

■ デザイン

※デザインA、C、D、G、Jはツヤ消し、その他は半ツヤ仕様です。



(A)



(B)



(C)



(D)



(E)



(F)



(G)



(H)



(I)



(J)

Rink(リンク)についてのご案内

※文字カラー・デザイン(ホワイト/ブラック)の変更は同額です。ご注文時ご指示下さい。

※製品裏面にボルト4本(M4×L40)が溶接されています。取付壁面に穴を開け、ボルトを埋め込んで施工して下さい。

※ご注文前にP395を必ずご確認ください。

書体リスト
P477

施工
要領

受注
生産品

納期
実働
14日

別途
送料

O-moji 01 (オーモジ01) ∞

まるで異国のお菓子のパッケージのように、文字がキュートに踊り出す。
ご注文を受けてから1つ1つ手書きで文字をデザインいたします。



A 369

M7800□□

¥45,200

材質:ステンレス(厚さ3mm)

文字数:英/12文字

※品番□□内には、下記()内の色番が入ります。

■ カラー(色番)



ヘアライン(HL)



ホワイト(WH)

NEW



マットブラック(MB)



ヴィンテージブラック(VB)



■ レイアウト例

レイアウト例① Kobayashi

Kobayashi

参考サイズ: 約 W300×H93×D43 mm

レイアウト例② Satomi

Satomi

参考サイズ: 約 W242×H93×D43 mm

レイアウト例③ Oka

Oka

参考サイズ: 約 W158×H91×D43 mm

レイアウト例④ Iwanaka

Iwanaka

参考サイズ: 約 W298×H75×D43 mm

レイアウト例⑤ Haruki

Haruki

参考サイズ: 約 W230×H83×D43 mm

レイアウト例⑥ Yano

Yano

参考サイズ: 約 W193×H93×D43 mm

レイアウト例⑦ Tsuchiya

Tsuchiya

参考サイズ: 約 W248×H117×D43 mm

レイアウト例⑧ Sueda

Sueda

参考サイズ: 約 W202×H82×D43 mm

O-moji 01 (オーモジ01) についてのご案内

※製品裏面にボルト2本(M3×L40)が溶接されています。取付壁面に穴を開け、ボルトを埋め込んで施工して下さい。
※ご注文前にP395を必ずご確認ください。



O-moji 02 (オーモジ02) ∞

オーダーごとに1点ずつ、棒をパズルのように並べて作るアナログな造形。
見慣れた漢字が、なんだかミニマムアートの作品のようです。



A370

M7801□□

¥45,200

材質:ステンレス(厚さ3mm)

文字数:和/3文字、英/12文字

※品番□□内には、下記()内の色番が入ります。

■ カラー(色番)



ヘアライン(HL)



ホワイト(WH)

NEW



マットブラック(MB)



ヴィンテージブラック(VB)



■ レイアウト例

レイアウト例① 森

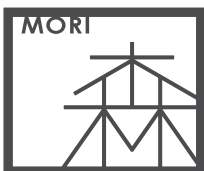

サイズ:約 W150×H125×D43 mm

レイアウト例② 黒川

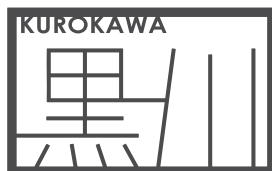

サイズ:約 W200×H125×D43 mm

レイアウト例③ 漆原

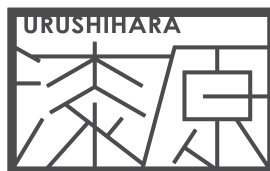

サイズ:約 W200×H125×D43 mm

レイアウト例④ 佐々木

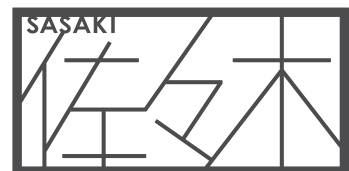

サイズ:約 W250×H125×D43 mm

レイアウト例⑤ 渡



サイズ:約 W150×H125×D43 mm

レイアウト例⑥ 宮野

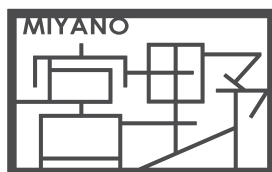

サイズ:約 W200×H125×D43 mm

レイアウト例⑦ 杉崎



サイズ:約 W200×H125×D43 mm

レイアウト例⑧ 高見澤

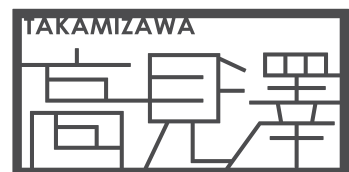

サイズ:約 W250×H125×D43 mm

O-moji 02(オーモジ02)についてのご案内

※製品裏面にボルト4本(M4×L40)が溶接されています。取付壁面に穴を開け、ボルトを埋め込んで施工して下さい。
※ご注文前にP395を必ずご確認ください。



kanji 01 (カンジ 01) ∞

漢字の一部がよつきり伸びて、可愛い英字が並びます。
漢字だけど和風になりすぎない、ナチュラルな佇まいが魅力です。

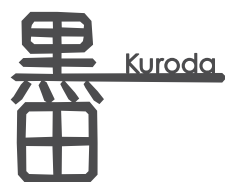

A361A(よこ)
M7875□□
¥40,000
参考サイズ：約168×133×43mm

材質：ステンレス(厚さ3mm)
文字数：和/3文字+英/12文字
※品番□□内には、下記()内の色番が入ります。



A361B(たて)
M7876□□
¥40,000
参考サイズ：約76×216×43mm



■ レイアウト例 レイアウト「A:よこ」または「B:たて」をお選び下さい。

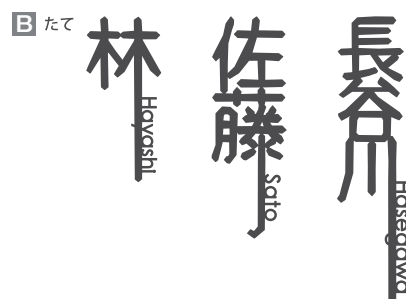
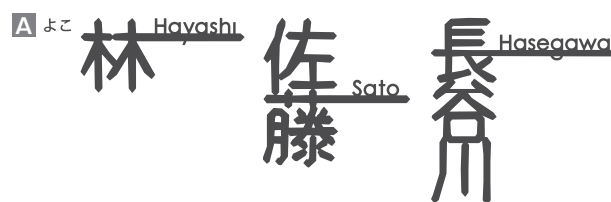

■ カラー(色番)



ヘアライン(HL)



ホワイト(WH) **NEW**



マットブラック(MB)



ヴィンテージブラック(VB)

kanji 01(カンジ 01)についてのご案内

※製品裏面にボルト2~3本(M3×L40)が溶接されています。取付壁面に穴を開け、ボルトを埋め込んで施工して下さい。
※ご注文前にP395を必ずご確認をお願いします。

施工
要領

受注
生産品

納期
実働
10日

別途
送料

T-moji (ティーモジ) ∞

贈り物のリボンをほどいた時のような、ゆるやかなイメージ。
強弱のあるのびやかな線は、手書き文字ならではの。



T-moji 01

T-moji 01(ストレートタイプ)

A371

M7803□□

¥45,200

T-moji 02(アーチタイプ)

A372

M7804□□

¥45,200

材質:ステンレス(厚さ3mm)

文字数:英/12文字

※品番□□内には、右記()内の色番が入ります。

01/02:カラー(色番)



ヘアライン(HL)



ヴィンテージブラック(VB)



ホワイト(WH)

NEW



ブラウン(BR)



マットブラック(MB)

レイアウト例

レイアウト例① Asaoka

Asaoka

参考サイズ:約 W262×H60×D43 mm

レイアウト例② Sugihara

Sugihara

参考サイズ:約 W303×H78×D43 mm

レイアウト例③ Osumi

Osumi

参考サイズ:約 W278×H63×D43 mm

レイアウト例④ Kayama

Kayama

参考サイズ:約 W302×H81×D43 mm



T-moji 02

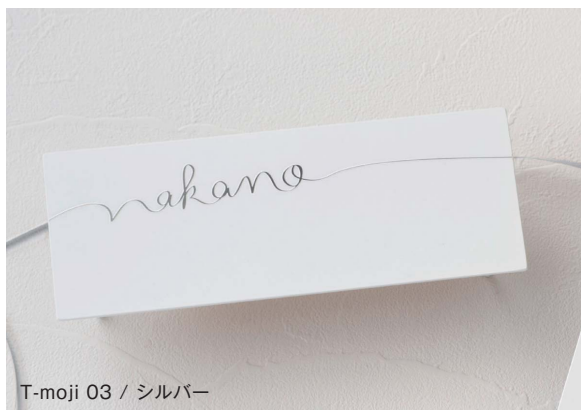

T-moji 03 / シルバー

T-moji 03(ロングタイプ)

N006

M7805□□○

¥43,200

T-moji 04(スクエアタイプ)

N007

M7806□□○

¥43,200

材質:ステンレス(厚さ2mm)

文字数:英/12文字

※品番□□内には、右記()内の色番が入ります。

※品番○には、下記○内の

レイアウトパターン記号が入ります。

03/04:カラー(色番)

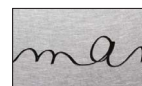

サテンブラック(SB)



シルバー(SV)



T-moji 04 / サテンブラック

レイアウトパターン

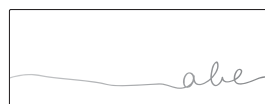

A) 下右寄せ

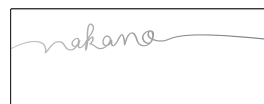

B) 上左寄せ

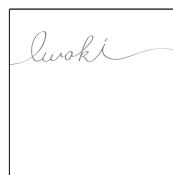

C) 上



D) 下

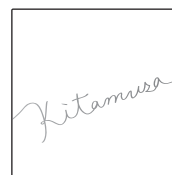

E) 斜め

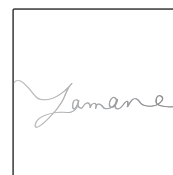

F) 真横

T-moji(ティーモジ)についてのご案内

※T-moji01/02は製品裏面にボルト2本(M3×L40)が溶接されています。取付壁面に穴を開け、ボルトを埋め込んで施工して下さい。
※T-moji03/04は製品裏面にボルト4本(M4×L40)が溶接されています。取付壁面に穴を開け、ボルトを埋め込んで施工して下さい。
※ご注文前にP395を必ずご確認ください。



miel (ミエル) ∞

アルファベットから生えてきた、幸せの芽吹き。
優しくて繊細な、オリジナルの人気デザインフォントです。



C379AS(Sサイズ)

M7809

¥8,400/1文字

C379AM(Mサイズ)

M7810

¥8,400/1文字

材質:ステンレス(厚さ3mm)

※カラーはブラックのみになります。

■ カラー(色番)



ブラック(BK)

■ 書体

A B C D E F G H I J K L M N O P Q R S T U
V W X Y Z 0 1 2 3 4 5 6 7 8 9

■ サイズ

A

Sサイズ
(約50mm角)

A

Mサイズ
(約60mm角)

miel(ミエル)についてのご案内

※製品表面にボルト2本(M3×L40)が溶接されています。取付壁面に穴を開け、ボルトを埋め込んで施工して下さい。
※取付用治具用紙付きになります。
※ご注文前にP395を必ずご確認ください。



jelee (ジュレ) ∞

とろんとゆるいかたちがユニークな、愛嬌たっぷりのオリジナルフォント。
サイズや並べ方をふざろいにして、手描き風な楽しさを。



C380AS(Sサイズ)

M7811

¥8,400/1文字

C380AM(Mサイズ)

M7812

¥8,400/1文字

■ サイズ

材質:ステンレス(厚さ3mm)

※カラーはブラックのみになります。

■ カラー(色番)



ブラック(BK)

■ 書体

A B C D E F G H I J K L M N O P Q R S T U
V W X Y Z 0 1 2 3 4 5 6 7 8 9

A

Sサイズ
(約50mm角)

A

Mサイズ
(約60mm角)

jelee(ジュレ)についてのご案内

※製品裏面にボルト2本(M3×L40)が溶接されています。取付壁面に穴を開け、ボルトを埋め込んで施工して下さい。

※取付用治具用紙付きになります。

※ご注文前にP395を必ずご確認お願いします。



eiji (エイジ) ∞



□ eiji 01

タテに配列することで新鮮に見えてくる、アルファベットのグラフィカルな造形。左右のラインを変えて、2世帯住宅にもびったりの表札です。

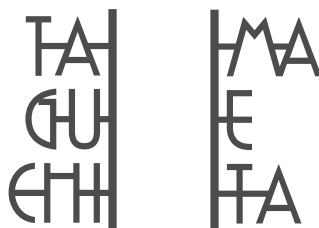

A362A(右ライン)

M7877□□

¥40,000

A362B(左ライン)

M7878□□

¥40,000

参考サイズ:「右ライン/TAGUCHI」約80×160×43mm

材質:ステンレス(厚さ3mm)

文字数:英/12文字

※5段以上は料金が追加になりますので、ご確認ください。

※品番□□内には、下記()内の色番が入ります。

■ カラー(色番)



ヘアライン(HL)



ホワイト(WH)

NEW



マットブラック(MB)

ヴィンテージ
ブラック(VB)

ブラウン(BR)



□ eiji 02

まるで先っぽに靴下をはいているみたいな、チャーミングなフォントです。文字の中をくりぬいてあるから、軽やかでポップな印象です。

SUZUKI

A363

M7879□□

¥40,000

参考サイズ:「SUZUKI」約157×40×43mm

「YOSHIDA」約207×40×43mm

材質:ステンレス(厚さ3mm)

文字数:英/12文字

※品番□□内には、下記()内の色番が入ります。

■ カラー(色番)



ヘアライン(HL)



ホワイト(WH)

NEW



ブラック(BK)



ブラウン(BR)



レッド(RD)



□ eiji 03

さらりと程よいボリュームの筆記体。最初と最後の文字がくるんとはなて、なんとも楽しげな表札になりました。

Suzuki

A364

M7880□□

¥40,000

参考サイズ:「SUZUKI」約232×89×43mm

材質:ステンレス(厚さ3mm)

文字数:英/12文字

※品番□□内には、下記()内の色番が入ります。

■ カラー(色番)



ホワイト(WH)



マットブラック(MB)



ヴィンテージブラック(VB)



ブラウン(BR)



□ eiji 04

ルーズで大胆な線が、ユニークな文字の配置をまとめます。手描きのゆるさと動きのある構図が、ナチュラルなコーディネートを引き立てます。



A365
M7881□□
¥40,000
参考サイズ：「TANAKA」約170×101×43mm
材質：ステンレス(厚さ3mm)
文字数：英/12文字
※品番□□には、下記()内の色番が入ります。

■ カラー(色番)



□ eiji 05

職人の手で、ひとつずつ左右にねじって曲げた文字。見る角度によって表情が変わる、からくり仕掛けのような楽しさのあるサインです。



A366
M7882□□
¥45,200
参考サイズ：「NOZAKI」約230×80×13.5mm
材質：ステンレス(厚さ3mm)
文字数：英/12文字
※品番□□には、下記()内の色番が入ります。

■ カラー(色番)

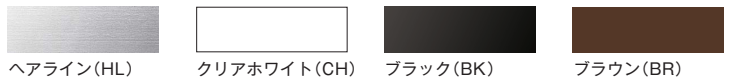

□ eiji 06

手描きのゆるやかな丸が、レトロなカフェの看板みたい。



A367(照明なし)
M7883□□○
¥40,000

サイズ：約200×195×20mm
材質：ステンレス(厚さ2mm)
文字数：英/12文字
※品番□□内には、下記()内の色番が入ります。
※品番○には、右記○内の書体記号が入ります。

■ 書体

書体は、ミエルプラスまたはジュレプラスをお選び下さい。

	頭文字	小文字
プラス①ミエル	P430参照 ABC	abcde fgs
プラス②ジュレ	P431参照 ABC	abcde fgy

■ カラー(色番)



eiji(エイジ)についてのご案内

※eiji01/02/03は製品裏面にボルト2本(M3×L40)が溶接されています。取付壁面に穴を開け、ボルトを埋め込んで施工して下さい。
※eiji04は製品裏面にボルト3本(M3×L40)が溶接されています。取付壁面に穴を開け、ボルトを埋め込んで施工して下さい。
※eiji05は製品裏面に付属の寸切りボルト4本(M4×L40)をねじ込みます。取付壁面に穴を開け、ボルトを埋め込んで施工して下さい。
※eiji06は製品裏面に付属の寸切りボルト3本(M4×L40)をねじ込みます。取付壁面に穴を開け、ボルトを埋め込んで施工して下さい。
※ご注文前にP395を必ずご確認ください。

施工要領 受注生産品 納期実働10日 別途送料

konoha (このは) ∞

風に舞う木の葉のように、ナチュラルに散りばめて自由なレイアウトを楽しみましょう。
1枚だけの単品で使っても絵になる、立体感のあるフォルムです。



A368

M7813

¥12,000/1パーツ

サイズ:70~100mm角

材質:ステンレス(厚さ1.5mm)

※カラーはヴィンテージブラウンのみになります。

■ カラー(色番)



ヴィンテージブラウン(VR)



ゆらりと曲がる葉の立体感。
風に揺らく葉を表現しました。

■ デザイン

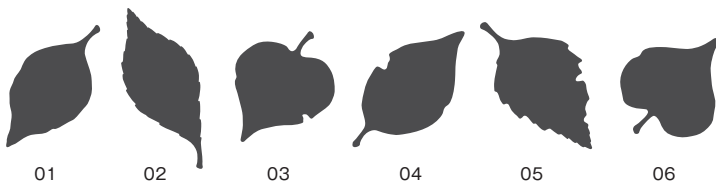

※葉のデザインは01から06の順番で作成します。
文字数が7つ以上の場合は、葉01より繰り返します。
※単品でご購入の場合は、番号(01~06)のご指定をお願いします。

konoha(このは)についてのご案内

※製品表面にボルト2本(M3×L40)が溶接されています。取付壁面に穴を開け、ボルトを埋め込んで施工して下さい。
※取付用治具用紙付きになります。
※ご注文前にP395を必ずご確認ください。



hacorogo (ハコロゴ) ∞

スタイリッシュにも、キュートにも使える、切り文字サインです。
カラーをミックスして使えば、コーディネートに遊び心が加わります。



■ 書体

abcdefghijklmnopqrstuvwxyz0123456789

hacorogo(ハコロゴ)についてのご案内

※製品裏面にボルト2本(M3×L40)が溶接されています。取付壁面に穴を開け、ボルトを埋め込んで施工して下さい。
※取付用治具用紙付きになります。
※ご注文前にP395を必ずご確認ください。

C381

M7814□□

¥8,500/1文字

サイズ:約35mm角

材質:ステンレス(厚さ3mm)

※品番□□には、右記()内の色番が入ります。



■ カラー(色番)



ホワイト(WH)



ヘアライン(HL)



レッド(RD)



ブラウン(BR)



ブラック(BK)

施工
要領受注
生産品納期
実働
10日別途
送料

bird's nest (バードネスト) ∞

巣をやさしく見守る、親鳥をかたどったネームプレート。



C363(照明なし)

M7885

¥44,000

サイズ:約375×130×20mm

材質:ステンレス(厚さ2mm)

文字数:英/12文字

※カラーはブラックのみになります。

■ カラー(色番)



ブラック(BK)

■ 書体

A B C a b c

bird's nest(バードネスト)についてのご案内

※製品裏面に、付属の寸切りボルト2本(M4×L40)をねじ込みます。取付壁面に穴を開け、ボルトを埋め込んで施工して下さい。
※ご注文前にP395を必ずご確認ください。

施工
要領受注
生産品納期
実働
10日別途
送料

金属サイン (MA シリーズ) ∞

レーザー抜き加工及びエッチング処理による文字表現など、美しさが際立つ上質な仕上がり。
ステンレスヘアラインが家の顔をシンプルに引きしめます。



¥22,000

本体: ステンレス
文字数: 英/10文字



使用書体: 英6

MA-TTM-031

M7571

390×30×2mm



使用書体: 英1

MA-TTM-035

M7575

300×39×2mm



使用書体: 英1

MA-TTM-036

M7576

300×48×2mm



使用書体: 英4

MA-TTM-032

M7572

300×60×2mm



使用書体: 英4

MA-TTM-033

M7573

340×84×2mm



使用書体: 英4

MA-TTM-034

M7574

340×83×2mm

150角 ¥25,000 150×150×2mm ★

200角 ¥26,000 200×200×2mm ★

材質: ステンレス

文字数: 和/3文字、英/10文字



使用書体(文字色): 和-1、英-4(黒)

MA-TTM-037-150

150角

M7577S

MA-TTM-037-200

200角

M7577M



使用書体(文字色): 和-7、英-7(黒)

MA-TTM-038-150

150角

M7578S

MA-TTM-038-200

200角

M7578M



使用書体(文字色): 和-4、英-4(黒)

MA-TTM-039-150

150角

M7579S

MA-TTM-039-200

200角

M7579M



使用書体(文字色): 和-4、英-3(黒)

MA-TTM-040-150

150角

M7580S

MA-TTM-040-200

200角

M7580M



使用書体(文字色): 和-7(黒)

MA-TTM-041-150

150角

M7581S

MA-TTM-041-200

200角

M7581M

金属サイン (MAシリーズ) についてのご案内
※ご注文前にP395を必ずご確認ください。

RIKCAD

書体リスト
P475

文字カラー
P395
G

サイズ変更
不可

施工
要領

寸法図

受注
生産品

納期
実働
10日

別途
送料

★印

金属（緑青）サイン ∞

富山・高岡の職人の着色技術が生んだ、伝統着色技術による独特な味わいの一品。「煮」、「焼」などを合わせて、日本人好みの繊細な色になりました。



MA-TTM-052
M7598A
¥44,000
180×180×2.3mm
本体:銅(斑紋孔雀色)
ベース:ステンレス
文字:表面プラスト+指定色焼付塗装
納期:実働15日
文字数:和/3文字、英/10文字

使用書体(文字色):和-1、英-1(白)



MA-TTM-053
M7598B
¥44,000
180×180×2.3mm
本体:真鍮(斑紋純銀色)
ベース:ステンレス
文字:表面プラスト+指定色焼付塗装
納期:実働15日
文字数:和/3文字、英/10文字

使用書体(文字色):和-7(黒)



MA-TTM-054
M7598C
¥40,500
180×90×2.3mm
本体:銅(斑紋黒染色)
ベース:ステンレス
文字:表面プラスト+指定色焼付塗装
納期:実働15日
文字数:和/3文字、英/10文字

使用書体(文字色):和-5(白)



MA-TTM-055
M7598D
¥40,500
180×90×2.3mm
本体:真鍮(斑紋茶褐色)
ベース:ステンレス
文字:表面プラスト+指定色焼付塗装
納期:実働15日
文字数:和/3文字、英/10文字

使用書体(文字色):和-6、英-6(白)



MA-TTM-056
M7598E
¥36,000
180×45×2.3mm
本体:真鍮(斑紋孔雀色)
ベース:ステンレス
文字:表面プラスト
納期:実働15日
文字数:和/3文字又は英/10文字

使用書体:英-3

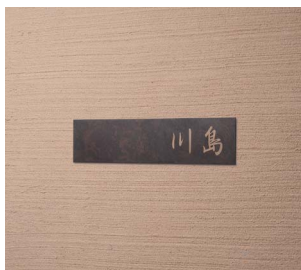

MA-TTM-057
M7598F
¥36,000
180×45×2.3mm
本体:銅(斑紋黒染色)
ベース:ステンレス
文字:表面プラスト
納期:実働15日
文字数:和/3文字又は英/10文字

使用書体:和-3

金属（緑青）サインについてのご案内

※手作りの緑青加工は、同じ過程でも違う発色をするため、それぞれ色調が違います。
※ご注文前にP395を必ずご確認ください。

書体リスト
P475

文字カラー
P395
G

サイズ変更
不可

施工
要領

寸法図

受注
生産品

納期
実働
15~20日

別途
送料

ステイッキー ∞

枝のようなナチュラルな可愛いものから、スリムな細いラインを組み合わせたクールなものまでコーディネートを楽しめます。直線や曲線をカジュアルにアレンジした、遊び心たっぷりのサイン。デザインパターンは11種類とバリエーション豊富。



材質:ステンレス
 仕上げ:焼付け塗装
 文字数:英/12文字
 ※8~12文字の場合、文字が小さくなる場合がありますのでご了承下さい。



使用書体:コフィーボールド限定
 デザインA
M7694□□
 ¥23,000
 238×75~×42mm



使用書体:センチュリーゴシックボールド
 デザインB
M7695□□
 ¥23,000
 280×30~×42mm



使用書体:ミニオン
 デザインC
M7696□□
 ¥23,000
 280×30~×42mm



使用書体:ミニオン
 デザインD
M7697□□
 ¥26,000
 330×40~×42mm



使用書体:センチュリーゴシックボールド
 デザインE
M7698□□
 ¥26,000
 300×110~×42mm



使用書体:センチュリーゴシックボールド
 デザインF
M7699□□
 ¥26,000
 300×80~×42mm



使用書体:コフィーボールド限定
 デザインG
M7700□□
 ¥28,000
 184×184×42mm



使用書体:センチュリーゴシックボールド
 デザインH
M7701□□
 ¥28,000
 184×184×42mm



使用書体:コフィーボールド限定
 デザインI
M7702□□
 ¥28,000
 190×184×42mm



使用書体: センチュリーゴシックボールド

デザインJ
M7703□□
¥28,000
280×190×42mm



使用書体: センチュリーゴシックボールド

デザインK
M7704□□
¥31,000
468×217×42mm

※品番□□には下記()内の色番が入ります。

■ カラー(色番)



ブラック(BK)



ホワイト(WH)



ヘアライン(HL)

■ スティッキー オプション

オプションパーツをプラスしてより個性的な表情に。

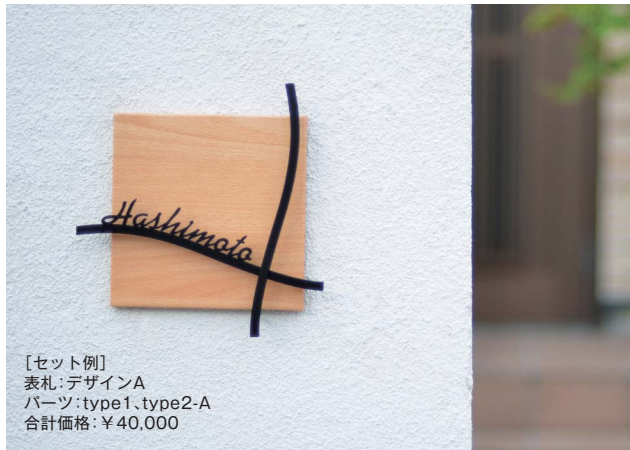

[セット例]
表札: デザインA
パーツ: type1、type2-A
合計価格: ¥40,000

□ type 1 ¥11,000 184×184×9mm

本体: ステンレス(屋外耐候樹脂フィルム)



ウォールナット
M7705W



メイプルブラック
M7705M



ビーチ
M7705B

□ type 2 ¥6,000

本体: ステンレス(焼付け塗装)



type2-A
M7706□□
238×49×42mm



type2-B
M7707□□
280×16×42mm

■ 組み合わせ例



▲[組み合わせ例1]
デザインA+type2-A
合計価格: ¥29,000

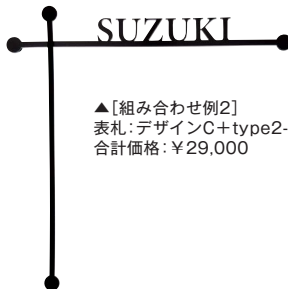

▲[組み合わせ例2]
表札: デザインC+type2-B ※2
合計価格: ¥29,000



[組み合わせ例3]
デザインD+type1
合計価格: ¥37,000



[組み合わせ例4]
デザインC+type1+type2-B ※2
合計価格: ¥40,000



[組み合わせ例5]
デザインH+type1 ※1
合計価格: ¥39,000

スティッキーについてのご案内

※デザインによって取付ボルトの個数が異なります。レイアウト図を作成の際にご確認下さい。
※ご注文前にP395を必ずご確認ください。

スティッキーオプションについてのご案内

※1: デザインG・Hとオプションtype1の組み合わせをご希望の場合は、パーツと表札を組みつけて出荷致します。
※2: 組み合わせ例2・4をご希望の場合は、文字レイアウトの微調整が必要となりますのでお申し付け下さい。

RIKCAD

書体リスト
P478

サイズ変更
不可

施工
要領

寸法図

受注
生産品

納期
実働
10日

レイ ∞

シンプルなボーダーをフレキシブルに組み合わせることによって、自由度の高い表現が可能です。
それぞれの大きさに 切り文字サイン付があります。
コーナー曲げ加工、長さはオーダーメイドでお客様の壁面に合わせたサイズ選択が可能です。



□ オプション コーナー曲げ

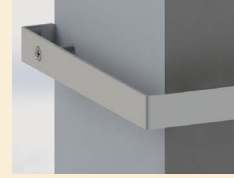

各¥6,000
※鏡面はコーナー曲げ対応不可
※商品の片側を壁の厚みに合わせた長さに曲げることができます。
(コーナーの長さは100~200mmの間に限ります。)
※ワイドの寸法にご注意下さい。
(図面参照)

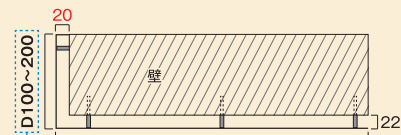

コーナー曲げの長さオーダーメイド対応

●コーナー曲げをご希望の方は発注の際に「コーナーあり」とお伝え下さい。
あわせてコーナー曲げの長さ・曲げの位置(右・左)もお伝え下さい。
(コーナー曲げの長さ D=壁の厚さ+22)

材質:ステンレス

仕上げ:焼付け塗装、ヘアライン仕上げ、鏡面仕上げ

※品番□□内には、下記()内の色番が入ります。

■ カラー(色番)



ヘアライン(HL)



ブラック(BK)



ブラウン(BR)



鏡面(M)



ホワイト(WH)

□ Sサイズ ※鏡面の場合 ¥3,000アップ

W300	W600	W900
M7785□□	M7786□□	M7787□□
¥11,500	¥12,500	¥13,500
300×20×22mm	600×20×22mm	900×20×22mm

□ Mサイズ ※鏡面の場合 ¥3,000アップ

W300	W600	W900
M7788□□	M7789□□	M7790□□
¥12,000	¥13,000	¥14,000
300×40×22mm	600×40×22mm	900×40×22mm

□ サイン入り(Sサイズのみ) ※鏡面の場合 ¥5,000アップ

文字数:英/12文字(大文字のみ)

WATABE

W300	W600	W900
M7791□□	M7792□□	M7793□□
¥25,000	¥27,000	¥29,000
300×50×22mm	600×50×22mm	900×50×22mm

※サイン入りの場合、右記のレイアウトパターンをお選び下さい。

■ レイアウトパターン(サイン入り)

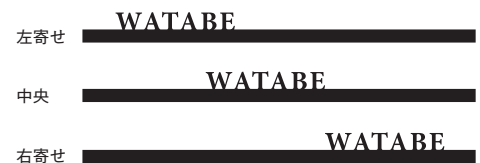

レイについてのご案内

※コーナー曲げには鏡面仕上げは対応しておりません。予めご了承下さい。
※コーナー曲げの側面の長さは100~200mmの間に限ります。
※コーナー曲げをご希望の方は発注の際に「コーナーあり」とお伝え下さい。
あわせてコーナー曲げの長さ・曲げの位置(右・左)もお伝え下さい。
(コーナー曲げの長さ D=壁の厚さ+22)
※ステンレスの切断面、ネームの先端などには充分ご注意ください。研磨加工は施してありますが、ケガをする場合もございます。
※製品の付属品にスペーサーがありますが、パーツ同士を交差させる場合は不要となります。
用途に合わせてスペーサーをお使い下さい。
※ご注文前にP395を必ずご確認ください。

RIKCAD



フチ ∞

絵画をふちどる「額縁」をイメージした切り文字表札。
グリーンをからませたり、木目調のバックプレートと組み合わせたり、
マイホームの雰囲気にピッタリの一枚をつくりだすことができます。



材質:ステンレス

仕上げ:ネームプレート/焼付け塗装、ヘアライン仕上げ
木目プレート/屋外耐候樹脂フィルム

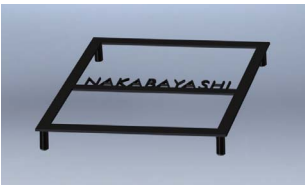

本体のみ
¥25,000
文字数:英/12文字(大文字のみ)



本体+木目バックプレート
¥32,000

木目バックプレートは本体と
セット販売になります。
商品注文後の木目バックプレートの追加はできませんのでご了承ください。

□ typeA

184×184×19~20mm



typeA-1

M7646□□○

使用書体:センチュリーゴシック



typeA-2

M7647□□○

使用書体:ヘルベチカイタリック



typeA-3

M7648□□○

使用書体:ミニオン



typeA-4

M7649□□○

使用書体:ヘルベチカイタリック

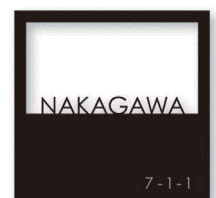

typeA-5

M7650□□○

使用書体:センチュリーゴシック

□ typeB

220×87×19~20mm

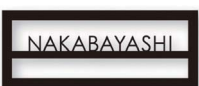

typeB-1

M7651□□○

使用書体:センチュリーゴシック



typeB-2

M7652□□○

使用書体:ヘルベチカイタリック



typeB-3

M7653□□○

使用書体:ミニオン



typeB-4

M7654□□○

使用書体:ヘルベチカイタリック



typeB-5

M7655□□○

使用書体:センチュリーゴシック

□本体カラー(色番)



ブラックB[K]



ホワイトW[H]



ヘアラインH[□]

※品番□□内には、上記□□内の本体カラーの品番が入ります。

□木目バックプレートカラー(色番)



ウォールナットW[◎]



メイプルブラックM[◎]



ピーチP[◎]

※セット商品をお買い求めの方は、品番○内に上記の○内の木目プレートカラーの品番が入ります。

フチについてのご案内

※「本体のみ」と「本体+木目バックプレート」の取付部分のめねじの仕様異なるため、
本体のみを発注後に木目バックプレートを追加で注文はできません。予めご了承ください。
※木目バックプレートの四隅の角などシートの折り返し部分が鋭くなっていることがあります。
配慮した加工を行っておりますが、お取り扱いには充分ご注意ください。
※ご注文前にP395を必ずご確認ください。

RIKCAD

書体リスト
P478

サイズ変更
不可

施工
要領

寸法図

受注
生産品

納期
実働
10日

クロワゼ ∞

コーディネートしやすいスクエアモチーフのデザインです。
ヨコやタテに交差して重ねることで壁面を様々な表情にしてくれます。
ボーダータイプの「レイ(P448)」とのセット使いも映えるデコレーションパーツです。

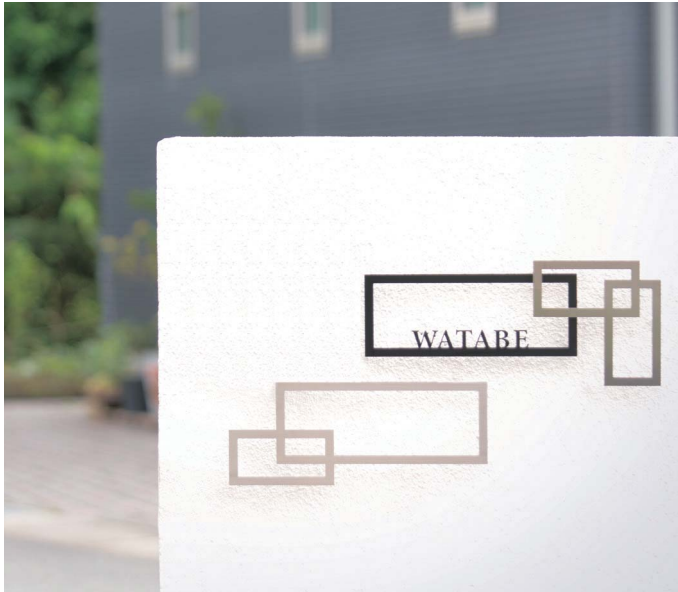

材質:ステンレス 仕上げ:焼付け塗装、HL仕上げ、鏡面仕上げ

□ **デザイン** ※鏡面の場合 ¥3,000アップ



デザインA **M7669**□□
¥15,000
177×180×22mm

デザインB **M7670**□□
¥17,000
368×147×22mm



デザインC **M7671**□□
¥15,000
300×177×22mm

□ **サイン入り(デザインB/C)** ※鏡面の場合 ¥5,000アップ

文字数:英/12文字(大文字のみ)(M7674は除く)
※「レイアウトパターン」を下記よりお選び下さい。



書体:ミニオン

サイン入り(デザインB)
¥31,000
368×147×22mm



書体:ミニオン
サイン入り(デザインC)
¥28,000
300×117~143×22mm

※品番□□内には、下記()内の色番が入ります。

■ **カラー(色番)**



ヘアライン(HL)



鏡面(M)



ブラック(BK)



ホワイト(WH)



ブラウン(BR)

■ **レイアウトパターン(デザインB)**



枠内(左寄せ)
M7672□□



枠内(中央)
M7673□□



枠外(中央)
M7674□□
※最大8文字まで

■ **レイアウトパターン(デザインC)**



枠外(左寄せ)
M7678□□

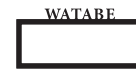

枠外(中央)
M7679□□



枠外(右寄せ)
M7680□□



枠内(左寄せ)
M7675□□



枠内(中央)
M7676□□



枠内(右寄せ)
M7677□□

クロワゼについてのご案内

※ステンレスの切断面、ネームの先端などには充分ご注意ください。研磨加工は施してありますが、ケガをする場合もございます。
※製品の付属品にスペーサーがありますが、パーツ同士を交差させる場合は不要となります。用途に合わせてスペーサーをお使い下さい。
※ご注文前にP395を必ずご確認ください。

RIKCAD

書体リスト
P478

サイズ変更
不可

施工
要領

寸法図

受注
生産品

納期
実働
10日

コルポ ∞

木目プレートが優しい印象を与えるナチュラルモダンな表札。
シンプルながら立体感のあるフォルムで、あらゆるタイプの外観にじっくり。



材質:ステンレス

仕上げ:木目プレート/屋外耐候樹脂フィルム
ネームプレート/焼付け塗装、屋外耐候シート

文字数:和/3文字、英/12文字(左寄せのみ)

typeA

M7657□□○

¥28,000

144×144×18mm

typeB

M7658□□○

¥28,000

350×70×18mm

■ ネームプレート カラー(色番)

HIGASHI

ホワイト[WH]

HIGASHI

ヘアライン[HL]

※品番□□内には、上記()内の
ネームプレートカラーの色番が
入ります。

■ typeA 組み合わせ例



ヘアライン×ビーチ
使用書体:角ゴシック体W3

■ typeB 組み合わせ例



ホワイト×ビーチ
使用書体:センチュリーゴシックボールド



ホワイト×ウォールナット
使用書体:ミニオン



ヘアライン×ウォールナット
使用書体:丸ゴシック体

■ 木目プレート カラー(色番)

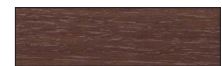

ウォールナット[W]



メイプルブラック[M]



ビーチ[B]

※品番○内には、上記○内の
木目プレートカラーの色番が
入ります。



ヘアライン×メイプルブラック
使用書体:角ゴシック体W3



ホワイト×メイプルブラック
使用書体:センチュリーゴシックボールド

コルポについてのご案内

- ※ハコ曲げたステンレスに木目屋外耐候樹脂フィルムを貼り付けた木目プレートと、焼付塗装・ステンレスヘアライン仕上げを施したネームプレートを組み合わせたスクエア表札です。
- ※ネーム部分のカッティングシールは黒色のみとなっております。
- ※木目バックプレートの四隅の角などシートの折り返し部分が鋭くなっていることがあります。
- ※配慮した加工を行っておりますが、お取り扱いには充分ご注意ください。
- ※ご注文前にP395を必ずご確認ください。

RIKCAD

書体リスト
P478

サイズ変更
不可

施工
要領

寸法図

受注
生産品

納期
実働
10日

トレイス ∞

流れるような書体+モダンカラーのバックプレートがスタイリッシュ。
光が差し込むと、文字の形跡をたどるように陰影が浮かび上がり立体感が生まれ、メタリックな美しさもさらに際立ちます。
コンパクトにまとめたスクエアタイプ、流れる書体とも相性のよいオーバルタイプ、
カフェサインのような印象のラウンドタイプの3タイプよりお選び下さい。



¥31,000

材質: ステンレス

仕上げ: バックプレート/焼付け塗装、ヘアライン仕上げ ネーム/鏡面仕上げ、ヘアライン仕上げ、焼付け塗装

文字数: 英/12文字

□ スクエアタイプ



typeA

M7642□□□

220×60×12mm

□ オーバルタイプ



typeB

M7643□□□

250×80×12mm

□ ラウンドタイプ



typeC

M7644□□□

200×200×12mm

■ 組み合わせ例



バックプレート: レッド
ネーム: ホワイト



バックプレート: ブラック
ネーム: ヘアライン

バックプレート: ブラウン
ネーム: ホワイト



バックプレート: ダークグレー
ネーム: ヘアライン

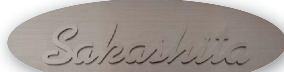

バックプレート: ヘアライン
ネーム: ヘアライン

バックプレート: ブラック
ネーム: ホワイト



バックプレート: ブラウン
ネーム: ホワイト

バックプレート: レッド
ネーム: ヘアライン



■ バックプレートカラー(色番)



ヘアライン(H) ホワイト(WH) ブラック(BK) ブラウン(BR) ダークグレー(GR) レッド(RE)

※品番□□内には上記□□内のバックプレートカラーの色番が入ります。

■ ネームカラー(色番)



ヘアライン(H) ホワイト(W) 鏡面(M)

※品番○内には上記○内のネームカラーの色番が入ります。

トレイスについてのご案内

※文字レイアウトは1文字目が大文字、2文字目以降は小文字のみとなっております。

※限定書体ですので、他書体は対応しておりません。

※製品の構造上、文字と文字の間をつなげなければなりません。レイアウト時に文字加工を行いますので予めご了承下さい。

※ステンレスの切断面、ネームの先端などには充分ご注意ください。研磨加工は施してありますが、ケガをする場合がございます。

※ご注文前にP395を必ずご確認ください。

RIKCAD

書体リスト
P478

サイズ変更
不可

施工
要領

寸法図

受注
生産品

納期
実働
10日

カリダー ∞

メタリックな美しさをとことん追求したステンレス表札。

ネームを彫り込む面には「バイブレーション加工」が施されており、テクスチャーの違いでさりげなく、しかし確実に存在感を主張します。



材質:ステンレス

仕上げ:カラープレート/焼付け塗装、ヘアライン仕上げ

ネームプレート/バイブレーション仕上げ 文字/エッチング加工(ツヤあり黒塗装)

文字数:和/3文字、英/12文字

※品番□□内には、下記()内の色番が入ります。

□ type A

¥39,000

150×200×9.5mm



使用書体:ルシーダ

typeA-1

M7636□□



使用書体:中太楷書体

typeA-2

M7637□□

□ type B

¥31,000

150×50×9.5mm



使用書体:角ゴシック体W5
センチュリーゴシック

typeB-1

M7638□□

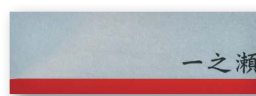

使用書体:中太楷書体

typeB-2

M7639□□

■ カラー(色番)



ヘアライン(HL)



ブラック(BK)



レッド(RE)



ホワイト(WH)

□ type C

¥36,000

350×50×9.5mm



使用書体:隷書体

typeC-1

M7640□□

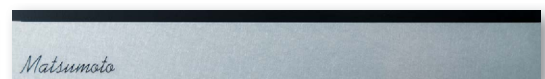

使用書体:コフィー

typeC-2

M7641□□

カリダーについてのご案内

※ステンレスの切断面、製品四隅の角には充分ご注意ください。研磨加工は施してありますが、ケガをする場合がございます。

※ステンレスの重厚感を出すため厚さのある板を素材に使用しています。

見た目以上に重みがありますので落下にはご注意ください。破損、ケガの原因となります。

※文字位置の変更はできませんので、ご了承下さい。

※ご注文前にP395を必ずご確認ください。

RIKCAD

書体リスト
P478

サイズ変更
不可

施工
要領

寸法図

受注
生産品

納期
実働
12日

はんなり ∞

凜とした“和の心”を感じる、端正かつ気品あふれる佇まい。
「切り絵」をモチーフに、モダンアートの要素も取り込んだステンレス表札。
黒いプレートの表面をちりめん風に加工し、日本の伝統文化に息づくセンシティブな美を描き出しています。



材質:ステンレス
仕上げ:本体/焼付け塗装 バックプレート/屋外耐候シート(ホワイのみ)
文字数:和/3文字、英/12文字(大文字のみ)

□ typeA

¥39,000
300×150×7mm



typeA-1
M7633A1
文字レイアウト:和文字+英文字のみ



typeA-2
M7633A2
文字レイアウト:英文字のみ

□ typeB

¥37,000
300×90×7mm



typeB-1
M7633B1
文字レイアウト:英文字のみ

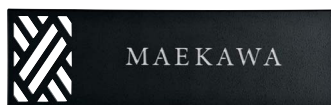

typeB-2
M7633B2
文字レイアウト:英文字のみ

□ typeC

¥37,000
180×180×7mm



typeC-1
M7633C1
文字レイアウト:和文字のみ



typeC-2
M7633C2
文字レイアウト:和文字のみ

はんなりについてのご案内

※表札の塗装面にはちりめん風の加工が施されています。製品側面にはハコ曲げ加工が施されています。
※板厚1.0mmと大変薄いため、折り曲げたり大きな衝撃を与えすと破損する可能性がありますのでご注意ください。
※ちりめん風の塗装は1枚1枚手作業で行っておりますのでばらつきがございますが、製品の風合いとしてご理解下さい。
※抜き文字部分を見やすくするため、裏面にバックプレートを組み付けております。
文字レイアウトはバックプレートの範囲内に限りますので、文字の追加・文字サイズ・レイアウト変更など特注対応できない場合もございますので予めご了承下さい。
※ご注文前にP395を必ずご確認ください。

RIKCAD

書体リスト
P478サイズ変更
不可施工
要領

寸法図

受注
生産品納期
実働
10日

ZM サイン ∞

ZMサインとは、二つの素材を組み合わせ調和させた表札です。

FHタイプはガラスのサインにステンレスのフレームを組み合わせた立体感あふれるサインです。カラーバリエーションを使い、壁との色のコラボレーションが楽しめます。

GSタイプは表札本体とフレーム共にステンレス素材でダイナミックなデザイン。

ASタイプはステンレス表札とアルミ枠を組み合わせたタイプ。切り抜き模様が優しさを感じます。



□ FHタイプ

材質：ガラス+ステンレス

文字数：名前・住所であれば、制限なし



GHZM01
M7719A
¥63,360
165×165×47.2~50.2mm

使用書体(文字色): ガラス: 和11、
英43 (エメラルドグリーン)
ステンレス: (ブラック)



GHZM02
M7719B
¥71,280
270×205×47.2~50.2mm

使用書体(文字色): ガラス: 英149 (オレンジ)
ガラス模様: (ハッピーグリーン)
ステンレス: (ブラック)

□ GSタイプ

材質：ステンレス



GHZM03
M7720A
¥55,440
210×210×10.8~14mm

使用書体(文字色): 和11(ブラック)、英83(ブラック)、
模様(イエローグリーン)、
フレーム(ブラック)



GHZM04
M7720B
¥55,440
270×185×10.8~14mm

使用書体(文字色): 和20(ブルー)、英119(ブルー)、
模様(ブルー・グリーン)、
フレーム(ブラック)



GHZM05
M7720C
¥63,360
223×150×10.8~14mm

使用書体(文字色): 和17(ブラック)、英17(ブラック)、
フレーム(ブラック)

□ ASタイプ



GHZM06
M7721A
¥72,600
200×200×31.2mm
本体: アルミ+ステンレス

使用書体(文字色): 83(ブラック)、模様(ハーブル)、
フレーム(ブラック)



GHZM07
M7721B
¥72,600
200×200×31.2mm
本体: アルミ+ステンレス

使用書体(文字色): 88(ブラック)、フレーム(ブラック)



GHZM08
M7721C
¥76,560
200×200×31.2mm
本体: アルミ+ステンレス+
スタンドガラス

使用書体(文字色): 11(ブラック)、フレーム(ブラック)

ZMサインについてのご案内

※アルミには赤錆の原因となる鉄(アイアン)がほとんど含まれていません。さらに、焼き入れ塗装をすることで、耐錆性を高めています。

※ネームを彫り込む面はステンレス(ヘアライン加工)の固定色です。

※ご注文前にP395を必ずご確認ください。

RIKCAD

書体リスト
P474

選べる
デザイン
P475

アルミカラー
P395
C

ガラス文字カラー
P395
E

ステンレスカラー
P395
D

文字カラー
P395
H

ガラス枠カラー
P395
B

サイズ変更
可

サイズ変更
不可

施工
要領

寸法図

受注
生産品

納期
実働
12日

別途
送料

FH

ASフレーム

FH

FHフレーム
GSフレーム

GS
AS

FH

GS
AS

FH

銅サイン ∞

時を経て表情が変わる魅力的な表札です。
いぶし加工を施した赤みがかった渋い色合いが特徴。
年数が経つにつれ、黒味がかかった色合いに変化していきます。



材質:銅

Shimada

GHO-CU-10

M7711E

¥46,200

約300×60×28.2mm

対応幅:W200~300mm

使用書体:Brush Script Medium限定になります。

文字数:英/8文字

Tsuchiya

GHO-CU-11

M7711F

¥59,400

約300×62×28.2mm

対応幅:W200~300mm

使用書体:Segoe Print Bold限定になります。

文字数:英/9文字

KUSAKA

使用書体:25

GHO-CU-12

M7711G

¥59,400

約250×127×28.2mm

対応幅:W200~300mm

文字数:英/9文字

NAKANO

GHO-CU-13

M7711I

¥68,640

約370×96×28.2mm

対応幅:W270~370mm

使用書体:HG丸ゴシックM-PRO限定になります。

文字数:英/7文字

TAKAHATA

GHO-CU-08

M7711A

¥72,600

約250×33×28.2mm

対応幅:W200~250mm

使用書体:30限定になります。

文字数:英/8文字



Kawae

GHO-CU-14

M7711H

¥72,600

約200×100×28.2mm

使用書体:Takeyon Pro Bold限定になります。

文字数:英/6文字



GHO-CU-03

M7711B

¥72,600

約250×125×28.2mm

対応幅: W200~250mm

文字数: 英/9文字



使用書体: 12



使用書体: 25

GHO-CU-09

M7711C

¥79,200

約300×73×28.2mm

対応幅: W250~300mm

文字数: 英/9文字



GHO-CU-06

M7711D

¥79,200

約250×115×28.2mm

対応幅: W230~270mm

文字数: 英/9文字



使用書体: 31



GHO-CU-17

M7711J

¥92,400

約250×215×28.2mm

文字数: 英/9文字



使用書体: 12

GHO-CU-18

M7711L

¥97,680

約250×158×28.2mm

文字数: 英/9文字



使用書体: 18

GHO-CU-19

M7711K

¥105,600

約250×232×28.2mm

使用書体: Segoe Print Bold限定に

なります。文字数: 英/7文字



銅サインについてのご案内
※ご注文前にP395を必ずご確認ください。

RIKCAD

書体リスト
P476

書体リスト
P476

サイズ変更
可

施工
要領

寸法図

受注
生産品

納期
実働
21日

別途
送料

チタンサイン ∞

シャープなデザインにシルバークレーの色合いが個性を主張します。

チタンは軽量で錆びず、表面に汚れが付きにくいいため、汚れやゴミなどの付着物も簡単に取り除けます。ビーズショット加工を施すことで表面が淡く光り、表札がより魅力的に仕上がります。

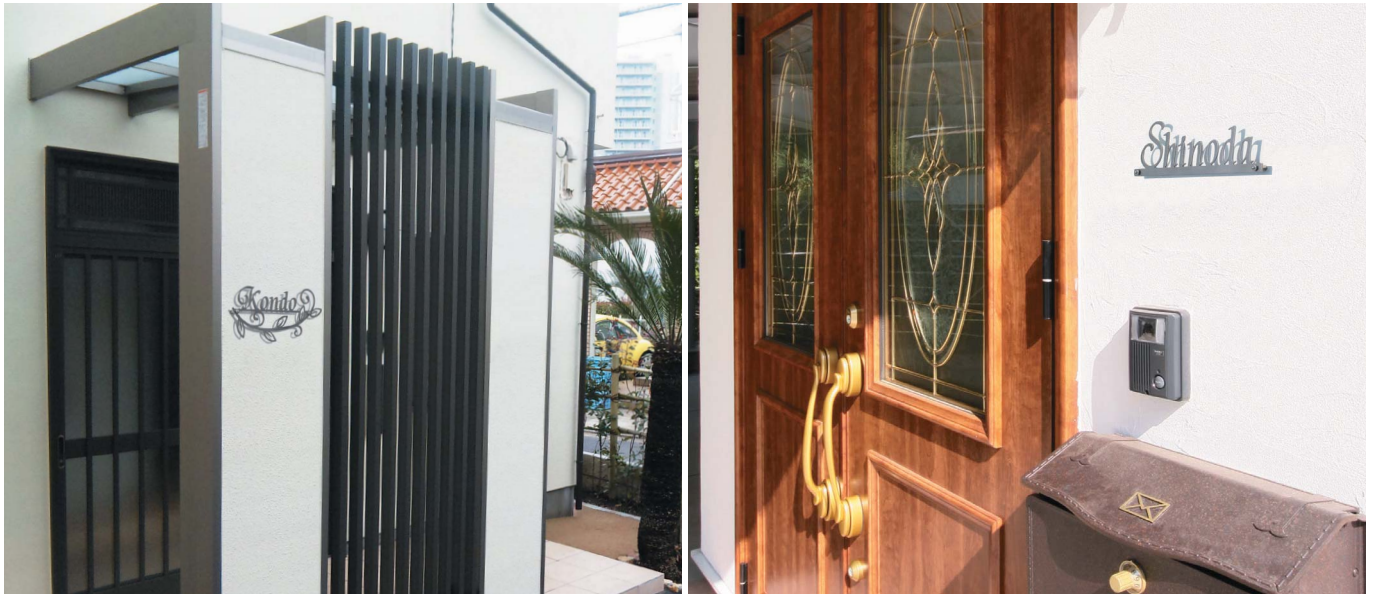

GHO-T-06
M7718H
¥31,680
約180×220×23.8mm
本体:チタン
文字数:英/8文字

使用書体:H-6



GHO-T-13
M7718G
¥39,600
約150×150×23.8mm
本体:チタン
使用書体:和:ARPOP体B 英:century gothic bold
限定になります。
文字数:和/1文字限定、英/制限なし
(英文字は名字のローマ字表記のみ)



GHO-T-11
M7718F
¥42,240
約150×150×23.8mm
本体:チタン
使用書体:HG丸ゴシックM-PRO限定になります。
文字数:和/2文字限定



使用書体:8

GHO-T-07
M7718I
¥44,880
約200×194×23.8mm
本体:チタン
文字数:英/8文字



使用書体:9

GHO-T-02
M7714A
¥46,200
約250×78×23.8mm
本体:チタン
文字数:英/10文字



使用書体:H-6

GHO-T-50
M7718A
¥50,160
約250×79×23.8mm
本体:チタン
対応幅:W200~250mm
文字数:英/10文字

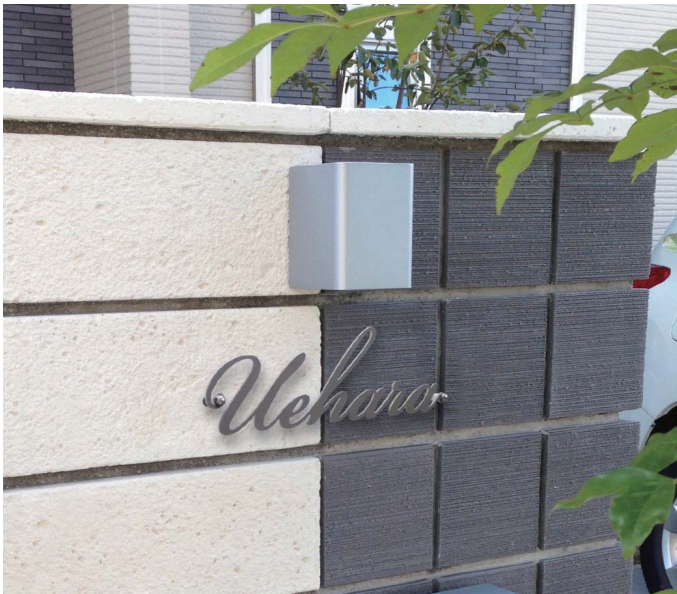

使用書体: 12

GHO-T-04
M7714C
¥52,800
約265×65×32.6mm
本体: チタン+ガラス
文字数: 英/10文字



使用書体: 31

GHO-T-51
M7718B
¥55,440
約250×75×23.8mm
本体: チタン
対応幅: W200~250mm
文字数: 英/10文字



使用書体: 31

GHO-T-52
M7718C
¥55,440
約250×88×23.8mm
本体: チタン
対応幅: W200~250mm
文字数: 英/10文字



使用書体: 9

GHO-T-03
M7714B
¥59,400
約250×113×23.8mm
本体: チタン
文字数: 英/10文字



使用書体: 13

GHO-T-54
M7718E
¥63,360
約250×97×23.8mm
本体: チタン
対応幅: W200~250mm
文字数: 英/10文字



使用書体: 28

GHO-T-53
M7718D
¥63,360
約230×88×23.8mm
本体: チタン
対応幅: W200~250mm
文字数: 英/10文字



使用書体: 18

GHO-T-05
M7714D
¥75,240
約265×135×32.6mm
本体: チタン+ガラス
文字数: 英/10文字
番地は数字のみ対応

チタンサインについてのご案内
※ご注文前にP395を必ずご確認ください。

RIKCAD 書体リスト P476 書体リスト P476 サイズ変更 可 施工 要領 寸法図 受注 生産品 納期 実働 21日 別途 送料

アルミサイン ∞

伝統的なアイアン表札特有の凹凸をアルミ表札で実現しました。
しなやかで温かみのある質感を醸し出す重厚感と華麗さを兼ね備え、正面からボルト・ナットが見えない完璧なフォルム。
厚さは5mmと分厚いですがとても軽量の為、強度の弱い壁にも取付可能です。



文字数：英/10文字又は和/2文字 (M7712A:漢字のみ、M7712E:番地 数字6文字まで)

西城

使用書体(文字色): 漢字1(ブラック)

GHAL01

M7712A

¥23,760/一文字 ¥39,600/二文字

西:72×71×28.2mm 城:85×85×28.2mm

本体:アルミ

※漢字タイプ「西城」のサイズ変更は最大W85×H85mmまで。W85×H85mmを超える場合は、別途見積りとなります。

Watanabe

使用書体(文字色): H-6(ブラック)

GHAL02

M7712B

¥43,560

350×85×28.2mm

本体:アルミ

HONDA

使用書体(文字色): 12(ブラック)

GHAL03

M7712C

¥43,560

300×55×28.2mm

本体:アルミ

Sakamoto

書体(文字色): 13(ブラック)

GHOAL42

M7712P

¥43,560

350×80×28.2mm

本体:アルミ

Kohara

使用書体(文字色): 13(ブラック)

GHAL04

M7712D

¥46,200

320×82×28.2mm

本体:アルミ

TAKAHASHI
465-16

使用書体(文字色): 7(ブラック)

GHAL05

M7712E

¥46,470

350×115×28.2mm

本体:アルミ

Matsuda

使用書体(文字色): 9(ブラック)

GHAL06

M7712F

¥51,480

350×135×28.2mm

本体:アルミ

Kawashima

使用書体(文字色): 7(ブラック)

GHAL07

M7712G

¥54,120

350×118×28.2mm

本体:アルミ

MANABE

使用書体(文字色): 6(ブラック)

GHAL08

M7712H

¥59,400

350×136×28.2mm

本体:アルミ



使用書体(文字色): 7(ブラック)

GHAL09
M7712I
¥68,640
360×112×28.2mm
本体: アルミ



書体(文字色): 漢字4(ブラック)

GHOAL67
M7712Q
¥55,440
300×91×28.2mm
本体: アルミ+スタンドグラス



書体(文字色): 9(ブラック)

GHAL10
M7712J
¥56,760
350×148×28.2mm
本体: アルミ+スタンドグラス



書体(文字色): 3(ブラック)

GHAL11
M7712K
¥60,720
350×153×28.2mm
本体: アルミ+スタンドグラス



書体(文字色): 9(ブラック)

GHAL12
M7712L
¥60,720
360×150×28.2mm
本体: アルミ+スタンドグラス



書体(文字色): 7(ブラック)

GHAL13
M7712M
¥62,040
350×112×28.2mm
本体: アルミ+スタンドグラス



書体(文字色): 13(ブラック)

GHOAL68
M7712R
¥63,360
335×139×28.2mm
本体: アルミ+スタンドグラス



書体(文字色): 7(ブラウン)

GHAL14
M7712N
¥63,360
350×168×28.2mm
本体: アルミ+スタンドグラス



書体(文字色): 9(ブラック)

GHAL15
M7712O
¥84,220
360×175×28.2mm
本体: アルミ+スタンドグラス

アルミサインについてのご案内

※文字数が多い場合は、追加料金が発生する場合がありますのでご了承下さい。
※ご注文前にP395を必ずご確認をお願いします。

RIKCAD

書体リスト
P476

アルミ文字カラー
P395
C

サイズ変更
可

施工
要領

寸法図

受注
生産品

納期
実働
12日

別途
送料

ステンレスレーザーカットサイン ∞

名前を個性的に表現することで、住む人のこだわりが見えてきます。
よりシャープにそして滑らかに、これまでにない洗練されたデザインと高級感のある表札。



文字数：英/10文字、又は和/2文字 (M7713Lは一世帯10文字まで)

Hagiwara

使用書体(文字色):H-1(ブラック)

GHSL01

M7713A

¥36,960

350×115×24mm

本体:ステンレス

SUGIYAMA

GHOSUS10

M7713J

¥42,240

350×53×24mm

本体:ステンレス

使用書体(文字色):専用フォント(ブラック)

※書体の変更はできません。

Takada

使用書体(文字色):9(ブラック)

GHOSUS11

M7713K

¥42,240

350×155×24.8mm

本体:ステンレス

CHIBA

使用書体(文字色):6(ブラック)

GHSL02

M7713B

¥42,240 350×99×24.8mm

本体:ステンレス



ISOYAMA

使用書体(文字色):15(ブラック)

GHSL03

M7713C

¥43,560 350×130×24mm

本体:ステンレス+ガラス玉

SUGAI

使用書体(文字色):6(ブラック)

GHOSUS12

M7713M

¥46,200

350×102×24.8mm

本体:ステンレス

KUWATA

使用書体(文字色):12(ブラック)

GHSL04

M7713D

¥46,200

350×95×24.8mm

本体:ステンレス+スタンドグラス

Hatano
Tanaka

使用書体(文字色):13(ブラック)

GHOSUS52

M7713L

¥50,160

250×109×24.8mm

本体:ステンレス

Shibatani

使用書体(文字色):9(ブラック)

GHSL05

M7713E

¥55,440

360×130×24.8mm

本体:ステンレス+スタンドグラス

ステンレスレーザーカットサインについてのご案内

※ステンレスの文字色の変更はカラーバリエーションからお選び下さい。

※横幅200mmから380mmの間であれば、無料でサイズ変更が可能。

380mmを超える場合は有料での対応となりますので、ご了承下さい。

※ご注文前にP395を必ずご確認ください。

RIKCAD

書体リスト
P476

ステンレスカラー
P395
D

サイズ変更
可

施工
要領

寸法図

受注
生産品

納期
実働
12日

別途
送料

EAサイン ∞

翼やブドウなどをモチーフにしたアルミ製プレートとシャープで繊細な曲線が魅力のステンレスレーザーカットを組み合わせたデザイン性のある立体的な表札です。取付工事不要。両面テープで簡単取り付け可能。



本体:ステンレス+アルミ
文字数:英/10文字



使用書体(文字色):H-1(ブラック)
アルミ(シルバー)

GHEA01

M7713G

¥50,160

300×90×30.8mm



使用書体(文字色):14(ブラウン)
アルミ(ゴールド)

GHEA02

M7713H

¥58,080

350×102×30.8mm



使用書体(文字色):18(ブラウン)
アルミ(ゴールド)

GHEA03

M7713I

¥66,000

300×137×30.8mm

EAサインについてのご案内

※EAサインの取付け面が吹き付け仕上げの壁や、凹凸のある壁の場合などは、両面テープではしっかりと接着できないことがあります。その場合は、壁に穴を開ける取付方法をお薦めします。

※アルミには赤錆の原因となる鉄(アイアン)がほとんど含まれていません。さらに、焼き入れ塗装をすることで、耐錆性を高めています。

※ご注文前にP395を必ずご確認をお願いします。

RIKCAD

書体リスト
P476

アルミプレートカラー
P395
F

ステンレスプレートカラー
P395
D

サイズ変更
可

施工
要領

寸法図

受注
生産品

納期
実働
12日

別途
送料

自然石サイン ∞

土台は自然石100%を使用し、割れにくく頑丈です。
御影石の表面に特殊な表面加工を施し、マットな色味としっとりとした質感を実現しました。



文字数：名前・住所であれば、制限なし

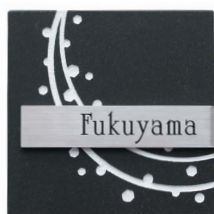

使用書体：191

GHSPS150-01
M7549A

¥64,680

150×150×23mm

本体：御影石・ステンレス

名前の表記はステンレス



使用書体：和200、英24

GHSPS150-02
M7549C

¥60,720

150×150×23mm

本体：御影石・ステンレス

名前の表記はステンレス



使用書体：116

GHSPR200-01
M7549B

¥58,080

200×120×23mm

本体：御影石・ステンレス

名前の表記はステンレス



使用書体：180

GHSPR250-01
M7549D

¥47,520

250×35×23mm

本体：御影石・ステンレス

名前の表記はステンレス



GHO-ST-B01
M7549F

¥33,000

150×150×20mm

本体：御影石



GHO-ST-B02
M7549G

¥34,320

200×120×20mm

本体：御影石

自然石サインについてのご案内

※自然の石を切断して形を整えます。1枚1枚異なった色合い、断面となります。
※ご注文前にP395を必ずご確認ください。

書体リスト
P474

文字カラー
P395
E

文字カラー
P395
H

サイズ変更
不可

施工
要領

寸法図

受注
生産品

納期
実働
14日

別途
送料

★印

LS サイン ∞

ガラスのプレートと洗練されたステンレスのコラボレーション。

ガラスは手作りの風合いが美しい「手作りガラス」を採用。独自の色入れは透き通る美しさでありながら、しっかりとした仕上がり。LSサインとは、手作りガラスとステンレスレーザーカットプレートを組み合わせた表札です。



文字数：ステンレス/英文字10文字以内、ガラス/名前・住所であれば、制限なし



GHLS01
M7717A
¥60,720
約200×158×
55~59mm
本体：ガラス+
ステンレス+
スタンドグラス

使用書体(文字色)：ガラス：和200、英114(ブラック)
ステンレス：(ブラック)



GHLS02
M7717B
¥64,680
約183×150×
52~56mm
本体：ガラス+
ステンレス

使用書体(文字色)：ガラス：和20(ホワイト)
ステンレス：4(ホワイト)



GHLS03
M7717C
¥66,660
約159×163×
52~56mm
本体：ガラス+
ステンレス

使用書体(文字色)：ガラス：和61、英140(ホワイト)
ステンレス：英25(ホワイト)



GHLS04 M7717D ¥69,960
約255×146×52~56mm
本体：ガラス+ステンレス
使用書体(文字色)：ガラス：和20(ホワイト)
ステンレス：英9(ブラック)



GHLS05 M7717E ¥71,280
約245×169×52~56mm
本体：ガラス+ステンレス
使用書体(文字色)：ガラス：和12(ホワイト)
ステンレス：英18(シルバー)



GHLS06 M7717F ¥71,280
約224×127×52~56mm
本体：ガラス+ステンレス
使用書体(文字色)：ガラス：和11(ホワイト)
ステンレス：英15(ブラウン)



GHLS07 M7717G ¥72,600
約219×120×55~59mm
本体：ガラス+ステンレス+スタンドグラス
使用書体(文字色)：ガラス：和12(ブラック)
ステンレス：英H-7(ブラック)
ガラス模様：色入れなし



GHLS08 M7717H ¥73,920
約217×145×55~59mm
本体：ガラス+ステンレス+スタンドグラス
使用書体(文字色)：ガラス：和20(サドルブラウン)
ステンレス：(ブラウン)



GHLS09 M7717I ¥81,840
約240×147×55~59mm
本体：ガラス+ステンレス+スタンドグラス
使用書体(文字色)：ガラス：和20、英166(ブラック)
ステンレス：(ブラック)

LSサインについてのご案内

※ご注文前にP395を必ずご確認をお願いします。

RIKCAD

書体リスト
P476

書体リスト
P474

選べる
デザイン
P475

ステンレスカラー
P395
F

ガラス文字カラー
P395
E

ガラス本体カラー
P395
B

サイズ変更
不可

施工
要領

寸法図

受注
生産品

納期
実働
12日

別途
送料

ハンドメイドガラスサイン ∞

ガラスに厚みがあるので太陽の光を受けるとキラキラと輝き、見る角度によって様々な表情を見せてくれます。一枚一枚手作業で作られた温もりある味わいが安心感を与えます。透明感が魅力のガラスは夏涼しく、冬は凩と訪れる人を迎えてくれます。

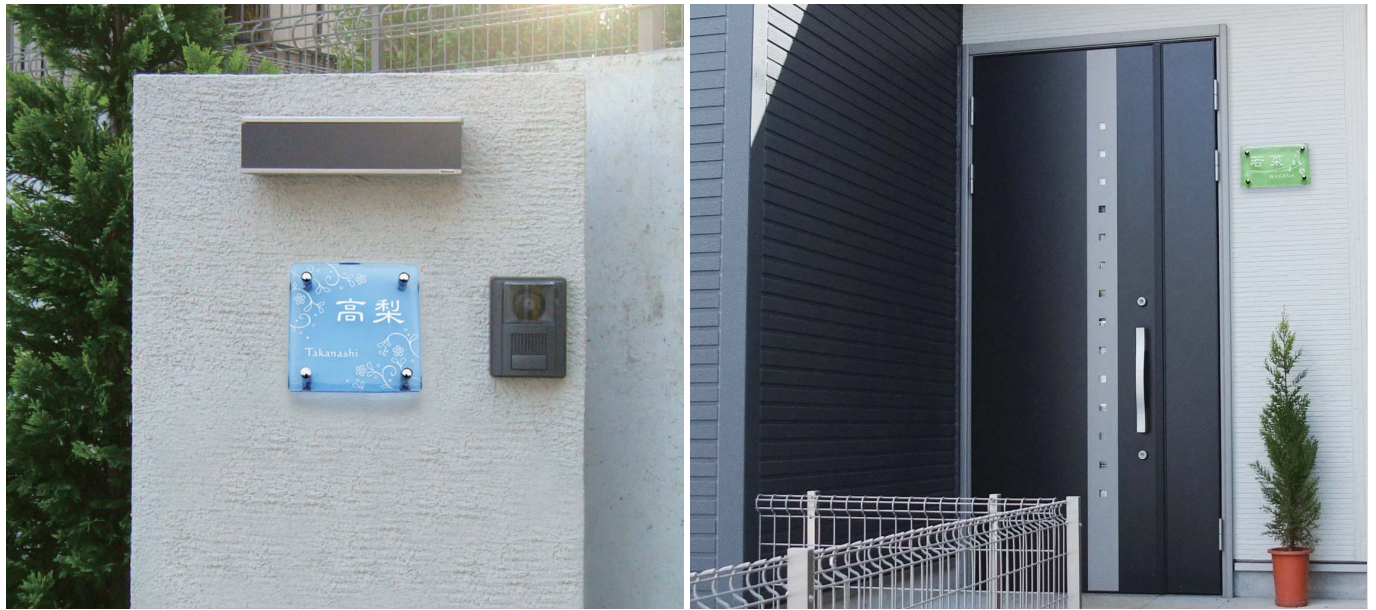

材質: ガラス

文字数: 名前・住所であれば、制限なし



GHS01
M7715A
¥39,600
約150×150×47~50mm
ガラス色: クリア

使用書体(文字色)

和13、英83、デザイン(グレー)



GHS02
M7715B
¥39,600
約150×150×47~50mm
ガラス色: グリーン

使用書体(文字色)

和11、英52、デザイン(サドルブラウン)



GHS03
M7715C
¥39,600
約150×150×47~50mm
ガラス色: ブルー

使用書体(文字色)

和11、英114、デザイン(ホワイト)



GHS04
M7715D
¥39,600
約150×150×47~50mm
ガラス色: セビア

使用書体(文字色)

和12、英116(ホワイト)
デザイン(ブラウン)



GHR01
M7716A
¥46,200
約200×120×47~50mm
ガラス色: クリア

使用書体(文字色)

和61、英2、デザイン(サドルブラウン)



GHR02
M7716B
¥46,200
約200×120×47~50mm
ガラス色: グリーン

使用書体(文字色)

和12、英119、デザイン(ホワイト)



GHR03
M7716C
¥46,200
約200×120×47~50mm
ガラス色: ブルー

使用書体(文字色)

和5、英115、デザイン(ブラック)



GHR04
M7716D
¥46,200
約200×120×47~50mm
ガラス色: セビア

使用書体(文字色)

和11、英154、デザイン(ホワイト)



GHR05
M7716E
¥46,200
約200×120×47~50mm
ガラス色: グリーン

使用書体(文字色)

和12、英140、デザイン(サドルブラウン)

ハンドメイドガラスサインについてのご案内
※ご注文前にP395を必ずご確認をお願いします。

RIKCAD

書体リスト
P474

選べる
デザイン
P475

文字カラー
P395
E

ガラス素材
P395
B

サイズ変更
不可

施工
要領

寸法図

受注
生産品

納期
実働
7日

別途
送料

ハンドメイドガラスサイン専用飾りビス

ハンドメイドガラスサインをカラフルにデコレーションします。

ガラス越しの金箔から、美しく透き通った透明感、そしてカラフルなマット調まで、表札を魅力的に演出します。

材質：ガラス サイズ：φ約12~13mm

透明タイプ

¥1,440 / 4個セット



GHOKBISL5
クリア
M7726CR



GHOKBISL6
スカーレット
M7726SL



GHOKBISL7
オレンジイエロー
M7726YO



GHOKBISL8
エメラルドグリーン
M7726EG



GHOKBISL9
ライトブルー
M7726LB

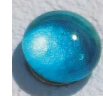

GHOKBISL10
ターコイズブルー
M7726TB



GHOKBISL11
プラム
M7726PL

不透明タイプ

¥1,440 / 4個セット



GHOKBISL12
ビビッドキョオレンジ
M7727BO



GHOKBISL13
パッションオレンジ
M7727PO



GHOKBISL14
マゼンタ
M7727MA



GHOKBISL15
シンフォニーブルー
M7727SB



GHOKBISL16
ビビッドシアン
M7727BC



GHOKBISL17
ビビッドグリーン
M7727BG



GHOKBISL18
オリーブグリーン
M7727GO

模様タイプ

¥1,920 / 4個セット



GHOKBISL19
ツートーン
M7728A



GHOKBISL20
市松模様 ピンク
M7728B



GHOKBISL21
市松模様 グリーン
M7728C



GHOKBISL22
ブルーストライプ
M7728D



GHOKBISL23
ストライプ01
M7728E



GHOKBISL24
ストライプ02
M7728F



金箔タイプ

¥2,400 / 4個セット



GHOKBISL1
クリア スタッズ金箔
M7729A



GHOKBISL2
クリア 金箔
M7729B



GHOKBISL3
ブラック スタッズ金箔
M7729C



GHOKBISL4
ブラック 金箔
M7729D

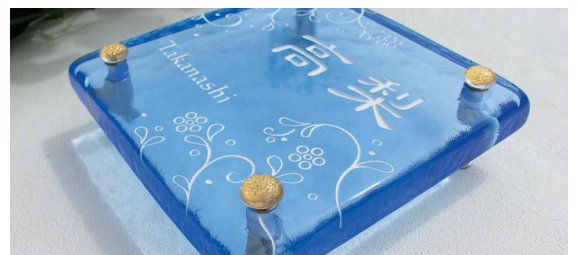

ハンドメイドガラスサイン専用飾りビスについてのご案内

- *手作り品のため寸法に数ミリの誤差が生じます。
- *対応が可能なガラスサインは、「ハンドメイドガラスサイン」です。
- *同一デザイン・同一色の4個セットの販売となります。その他の組合せは別途見積りとなります。
- *付属のビスと交換となります。
- *不透明タイプの「ビビッドキョオレンジ」は、自然光と蛍光灯で色の変化がありますのでご注意ください。
- *ご注文前にP395を必ずご確認ください。

寸法図

受注
生産品

納期
実働
10日

別途
送料

ハンドメイドガラスサインⅡ にじいろ ∞

選べる12色のハンドメイドサイン。鮮やかなガラスで玄関先を華やかにします。
細かいたくさんの気泡が特徴で、太陽の光を浴びて美しく輝きます。

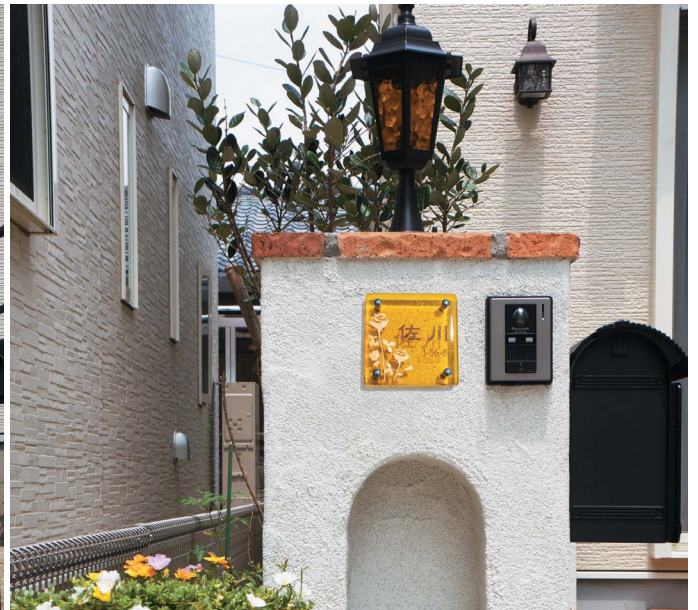

¥39,600

約150×150×45~46mm

材質:ガラス

文字数:名前・住所であれば、制限なし



GHOK20101
M7724RE

ガラス色:レッド

使用書体(文字色)

和11、英11、デザイン
(ホワイト)



GHOK20103
M7724SL

ガラス色:スカーレット

使用書体(文字色)

和13、英106、デザイン
(ブラック)



GHOK20104
M7724YO

ガラス色:オレンジイエロー

使用書体(文字色)

和11(ローズブラウン)
数字191(ローズブラウン)
デザイン(ゴールド)



GHOK20105
M7724LG

ガラス色:ライトグリーン

使用書体(文字色)

和12、英61、デザイン
(ホワイト)



GHOK20106
M7724GR

ガラス色:グリーン

使用書体(文字色)

和200、英200、デザイン
(ブラック)



GHOK20107
M7724EG

ガラス色:エメラルドグリーン

使用書体(文字色)

和20(ホワイト)
英154(ホワイト)
デザイン(ゴールド)



GHOK20108
M7724LB

ガラス色:ライトブルー

使用書体(文字色)

和11、英119、デザイン
(ネイビー)



GHOK20109
M7724TB

ガラス色:ターコイズブルー

使用書体(文字色)

和11、英154、デザイン
(ホワイト)



GHOK20110
M7724BL

ガラス色:ブルー

使用書体(文字色)

和14、英15、デザイン
(ホワイト)



GHOK20111
M7724DB

ガラス色:ダークブルー

使用書体(文字色)

和200(ホワイト)
英111(ホワイト)
デザイン(ホワイト、ゴールド)



GHOK20112
M7724PL

ガラス色:ブラム

使用書体(文字色)

和20(ホワイト)
英114(ホワイト)
デザイン(ゴールド)



GHOK20113
M7724CR

ガラス色:クリア

使用書体(文字色)

和12(ブラック)
英116(ブラック)
デザイン(グリーン)

自然光

蛍光灯



オレンジイエローは自然光と
蛍光灯で色が変化します。
ご了承ください。

ハンドメイドガラスサインⅡ にじいろについてのご案内

※ご注文前にP395を必ずご確認ください。

書体リスト
P474

選べる
デザイン
P475

文字カラー
P395
E

ガラス枠カラー
P395
A

サイズ変更
可

施工
要領

寸法図

受注
生産品

納期
実働
10日

別途
送料

ハンドメイドガラスサインII にじいろミニ ∞

狭い取付場所や機能門柱への取付に対応したガラス表札です。
ミニシリーズでは、飾りビスが標準仕様で付きます。
丸くて可愛い飾りビスがガラス表札をより魅力溢れる表札にしてくれます。

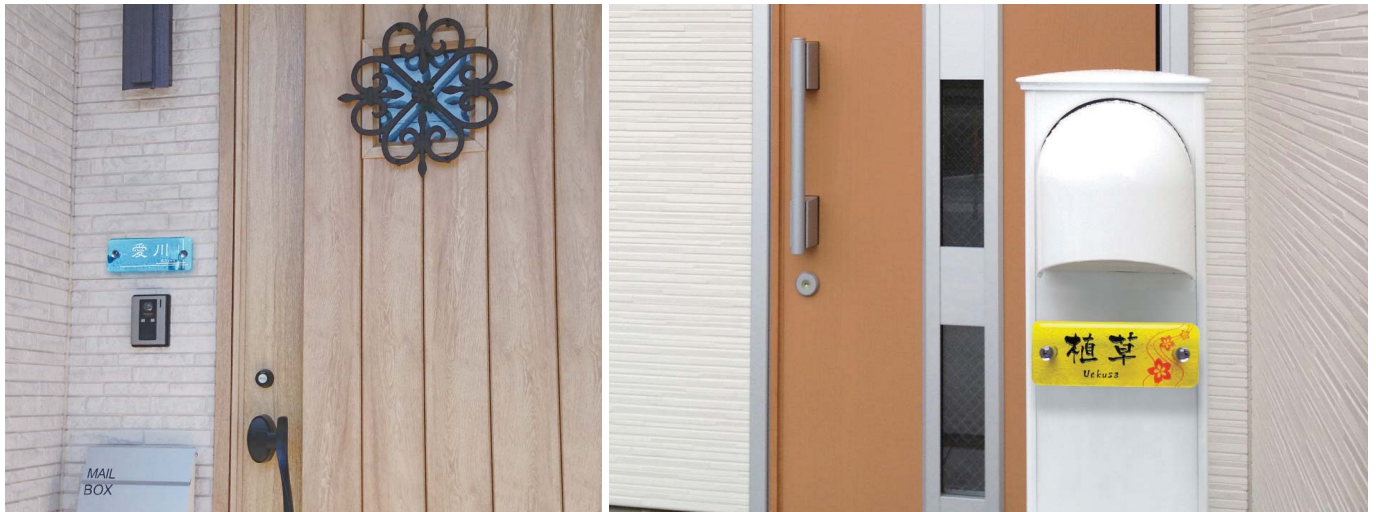

材質：ガラス 飾りビス付き
文字数：名前・住所であれば、制限なし



GHO-M-K201-02
M7708A ¥33,000
約130×50×36.6~38.6mm
ガラス色：スカーレット

使用書体(文字色)
和20、英164、
デザイン(ホワイト)



GHO-M-K201-03
M7708B ¥33,000
約130×50×36.6~38.6mm
ガラス色：オレンジイエロー

使用書体(文字色)
和13(ブラック)
英13(ブラック)
デザイン(オレンジ)

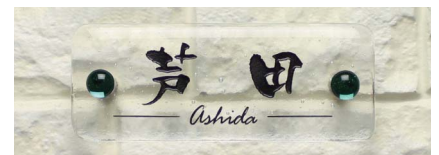

GHO-M-K201-01
M7708C ¥33,000
約130×50×36.6~38.6mm
ガラス色：クリア

使用書体(文字色)
和13、英44、デザイン
(ブラック)



GHO-M-K201-07
M7708D ¥33,000
約140×35×36.6~38.6mm
ガラス色：スカーレット

使用書体(文字色)
英116、デザイン
(ホワイト)



GHO-M-K201-08
M7708E ¥33,000
約140×35×36.6~38.6mm
ガラス色：エメラルドグリーン

使用書体(文字色)
和12(ホワイト)
英114(ホワイト)
デザイン(ゴールド)



GHO-M-K201-09
M7708F ¥36,960
約180×40×36.6~38.6mm
ガラス色：ターコイズブルー

使用書体(文字色)
和11(ホワイト)
英12(ホワイト)
デザイン
(ホワイト・ネイビー)



GHO-M-K2G01-04
M7708G ¥37,490
約140×35×36.6~38.6mm
ガラス色：ターコイズブルー

使用書体(文字色)
和9、英44(ブラック)



GHO-M-K2G01-05
M7708H ¥41,450
約180×40×36.6~38.6mm
ガラス色：ライトブルー

使用書体(文字色)
和5、英33(ブラック)

M7708G、M7708Hのビスは、金箔入り飾りビスとなっております。色の変更はできませんので、ご注意下さい。

■ カラーバリエーション

「飾りビス色見本」

飾りビスの色は11色からお選び頂けます。



クリア



ピーチ



プラム



スカーレット



オレンジイエロー



エメラルドグリーン



ライトグリーン



ライトブルー



ターコイズブルー



ブルー



ダークブルー

ハンドメイドガラスサインII にじいろミニについてのご案内
※金の上澄みは熱を加えることで収縮し、シワが発生します。
また気泡の影響で亀裂が生じる場合がございます。
※ご注文前にP395を必ずご確認ください。

RIKCAD

書体リスト
P474

選べる
デザイン
P475

文字カラー
P395
E

ガラス枠カラー
P395
A

サイズ変更
可

施工
要領

寸法図

受注
生産品

納期
実働
14日

別途
送料

シュヴァルツ ∞ / シュヴァルツ・ミニ ∞

黒ガラスの持つ高級感と艶色。手作りガラス独特の柔らかいフォルム。存在感のあるガラス表札です。
金箔入りのビスが更に高級感を深めます。



□ シュヴァルツ

¥42,240

材質：ガラス 飾りビス付き

納期：実働約7日

文字数：名前・住所であれば、制限なし



GHO-SZ-SHIROTA-S150-01

M7751

約150×150×
46~49mm

使用書体(文字色)：
和72、英44(ゴールド)



GHO-TAKEI-R200-SZ

M7752

約200×120×
46~49mm

使用書体(文字色)：
和13、英105、デザイン(ゴールド)

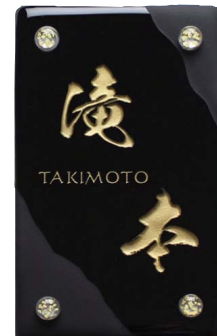

GHO-TAKIMOTO-R200-SZ

M7753

約120×200×
46~49mm

使用書体(文字色)：
和200(ゴールド)、英114(ゴールド)、
デザイン(色無し)

□ シュヴァルツ・ミニ

¥34,320

材質：ガラス 飾りビス付き

納期：実働約14日

文字数：名前・住所であれば、制限なし



GHO-M-SZ01-03
M7754

約130×50×
41.6~43.6mm

使用書体(文字色)：
和13(ゴールド)、
英25(ゴールド)、
デザイン(色無し)



GHO-M-SZ01-04
M7755

約160×50×
41.6~43.6mm

使用書体(文字色)：
和72、デザイン(ゴールド)



GHO-M-SZ01-05
M7756

約160×50×
41.6~43.6mm

使用書体(文字色)：
和200(ゴールド)、英24(ゴールド)、
デザイン(色無し)

シュヴァルツ・シュヴァルツミニについてのご案内
※ご注文前にP395を必ずご確認をお願いします。

RIKCAD

書体リスト
P474

選べる
デザイン
P475

文字カラー
P395
E

サイズ変更
不可

施工
要領

寸法図

受注
生産品

納期
実働
7~14日

別途
送料

九谷焼サイン ∞

糠川孝之作の九谷焼サインは、伝統ある九谷焼を新新かつ、色鮮やかな色調のデザインで表現。南国植物などを中心とした絵柄を得意とする作家さんです。中川真理子作の九谷焼サインは、生き生きと咲く花が鮮やかに描かれ、華やいだエントランスに。手間暇をかけて一枚一枚丹念に描いた芸術的価値のあるサインです。



材質：九谷焼、陶板

文字数：名前・住所であれば、制限なし



□ 糠川孝之作



GHKT101
M7723A
¥31,680
約150×150×8mm

使用書体(文字色)：和12、数字104(ブラック)



GHKT102
M7723B
¥31,680
約150×150×8mm

使用書体(文字色)：和72、英11(ブラック)



GHKT103
M7723C
¥31,680
約150×150×8mm

使用書体(文字色)：和20、数字164(ブラック)



GHKT104
M7723D
¥31,680
約150×150×8mm

使用書体(文字色)：和13、英116(ブラック)



GHKT105
M7723E
¥40,920
約225×110×8mm

使用書体(文字色)：英135、数字135(ブラック)



GHKT106
M7723F
¥48,840
約225×110×8mm

使用書体(文字色)：英164、数字164(ブラック)

□ 中川真理子作



GHKT301
M7723N
¥31,680
約150×150×8mm

使用書体(文字色)：和13、英44(ブラック)



GHKT302
M7723O
¥31,680
約150×150×8mm

使用書体(文字色)：和12、英135(ブラック)



GHKT303
M7723P
¥31,680
約150×150×8mm

使用書体(文字色)：191(ブラック)



GHKT304
M7723Q
¥31,680
約150×150×8mm

使用書体(文字色)：11(ブラック)



GHKT305
M7723R
¥31,680
約150×150×8mm

使用書体(文字色)：17(ブラック)



GHKT306
M7723S
¥31,680
約150×150×8mm

使用書体(文字色)：和72、英102(ブラック)

九谷焼サインについてのご案内

※九谷焼表札には、それぞれ作家の落款が入っています。

※釉(ゆう…うわくすり)と素地の取極率の差により、焼成後の冷却時に「貫入(かんにゅう)」と呼ばれる亀甲模様が入る場合がありますが、決して商品不良での「ひび」「傷」ではありません。これは、時間が経つにつれて発生する場合があります。貫入は、磁器特有の現象であり、同じ模様も存在しない為、個性的な柄とも言えます。表面に点々と見える小さなあとも同様です。

※ご注文前にP395を必ずご確認ください。

RIKCAD

書体リスト
P474

文字カラー
P395
E

サイズ変更
不可

施工
要領

寸法図

受注
生産品

納期
実働
7日

別途
送料

フルオーダーサイン ∞

完全オーダーメイドで印象的な建物の顔をシンボリックに演出します。

参考例のタイプAは、ステンレスヘアライン仕上げのシャープな金属板でガラス板をはさみ込んだ高級感の漂うデザインです。
参考例のタイプBは、ステンレスヘアラインのシャープな表情とアクセントカラーが印象的な館銘板です。



□ タイプA

¥320,000(参考価格)
500×50×1500mm
材質:ガラス+ステンレス

■ 寸法図

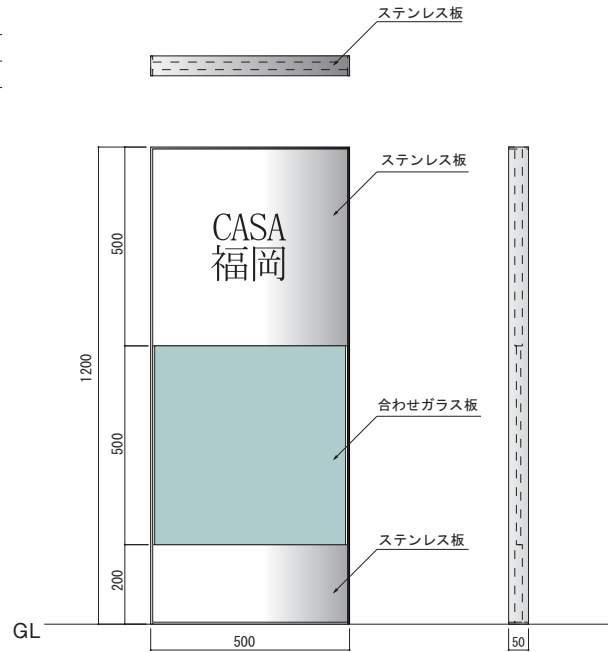

□ タイプB

¥350,000(参考価格)
422×172×1400mm
材質:ステンレス

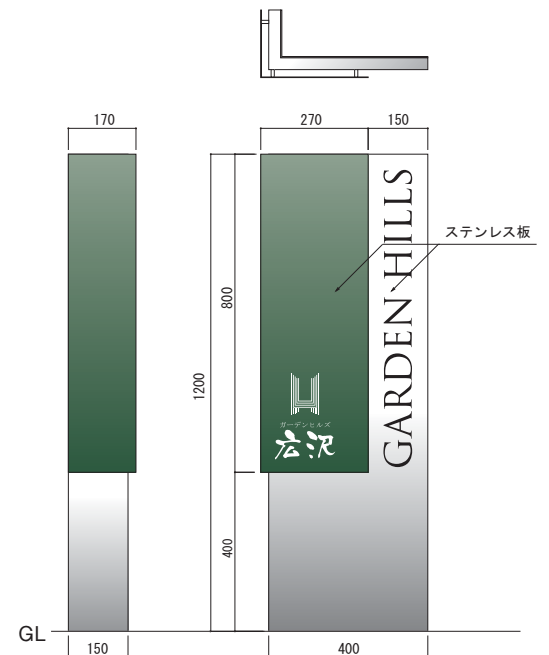

参考例のタイプCは、目線を低い位置にすることで、訪れる人に安心感を与えるワイドタイプの館銘板です。
 参考例のタイプDは、涼やかなガラスとシャープなステンレスの組み合わせが絶妙に調和したスクエアタイプのデザイン。
 参考例のタイプEは、ヘアライン仕上げのステンレスと木目の組み合わせが上品なサインです。



□ タイプC

■ 寸法図

¥340,000(参考価格)
 1200×130×481mm
 材質:ガラス+ステンレス
 納期:実働14日

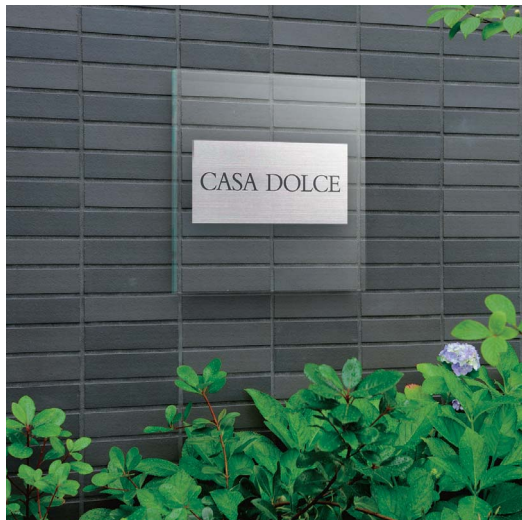
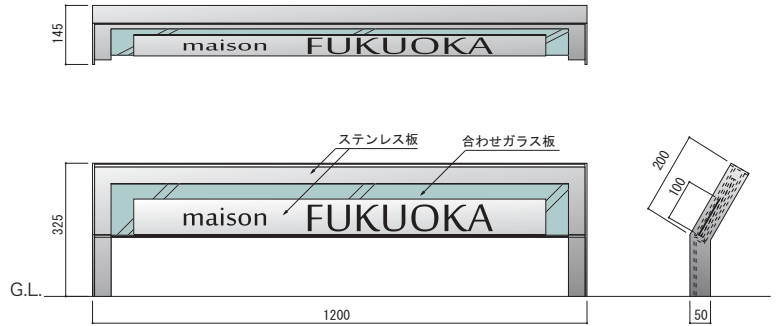

□ タイプD

¥120,000(参考価格)
 450×72×450mm
 材質:ガラス+ステンレス
 納期:実働14日

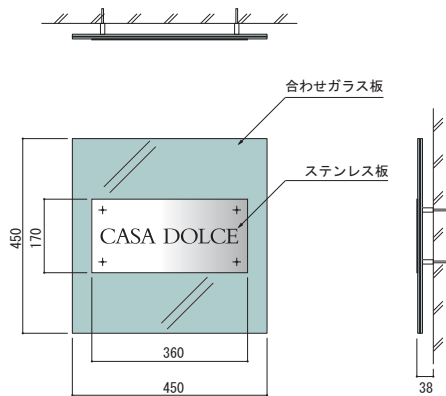

□ タイプE

¥190,000(参考価格)
 600×84×450mm
 材質:ステンレス+木目シート
 納期:実働14日

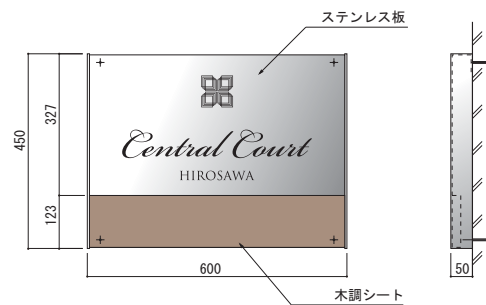

フルオーダーサインについてのご案内

- ※フルオーダー商品のため、材質・デザイン・仕様などの事前打合せが必要となります。
- ※フルオーダー商品につき内容により納期が変動します。都度ご確認ください。
- ※施工方法がオーダー内容により異なりますのでご注意ください。
- ※掲載商品のサイズやデザイン変更及びオリジナルデザインのご要望の際は、ご相談下さい。
- ※フルオーダーサインのコードは共通で「M6571C」です。
- ※ご注文前にP395を必ずご確認ください。

書体リスト P475 サイズ変更 可 受注 生産品 納期 実働 14日 別途 送料

フルオーダーサイン ∞

参考例のF・G・Hは、重厚感のあるスチール製で、文字やデザインを切り抜きにしています。



□ タイプF

¥335,000(参考価格)
500×45×1700mm
材質:アルミ/スチール
(焼付塗装仕上げ)
LED照明内蔵仕様
納期:実働20日

■ 寸法図

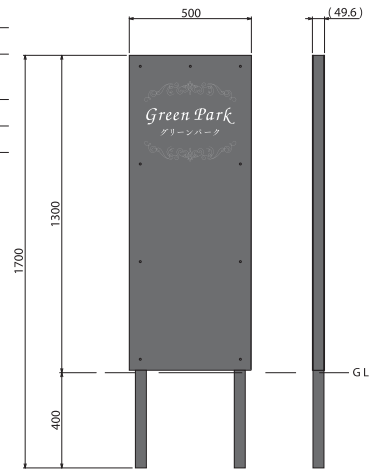

□ タイプG

¥185,000(参考価格)
200×150×1241mm
材質:ステンレス
(焼付塗装仕上げ)
納期:実働20日

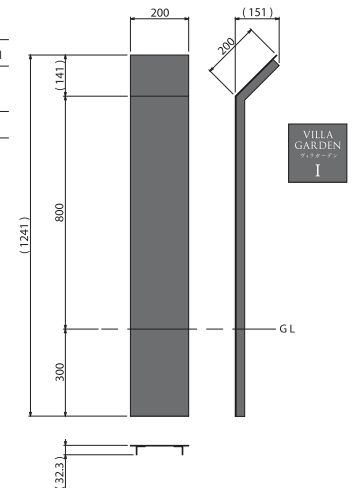

□ タイプH

¥185,000(参考価格)
500×250×1500mm
材質:スチール
(焼付塗装仕上げ)
納期:実働14日

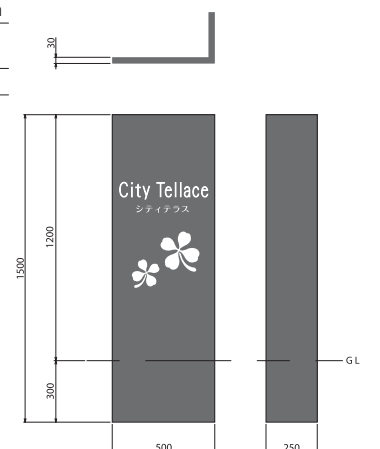

フルオーダーサインについてのご案内
※P465の「フルオーダーサインについてのご案内」をご確認下さい。
※ご注文前にP395を必ずご確認をお願いします。

書体リスト
P475

サイズ変更
可

受注
生産品

納期
実働
14~20日

別途
送料

インターホンカバー カッパー&アイアン ∞

「ブラン」「ノアール」は鍛鉄製で、縁にはタタキ加工をし豊かな表情に仕上げています。
 「銅の手造」「PING PONG いぶし」は風化の幅を抑える為に、熟練の職人が一つ一つ手作業で「いぶし加工」を施した逸品。
 「ピアンカ」「PING PONG ホワイト」は贅沢に銅に塗装をし、さらにアンティーク加工を施しました。



□ ブラン

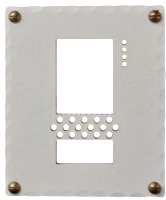

M6922

¥25,400

130×155×t3.2mm

材質:鉄(焼付塗装)

仕上げ:ミルクホワイト塗装

□ ノアール

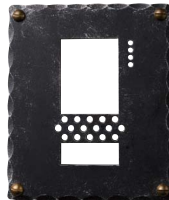

M6923

¥25,400

130×155×t3.2mm

材質:鉄(焼付塗装)

仕上げ:つや消し黒+エイジング加飾

□ 銅の手造

材質:銅(硫化いぶし クリア塗装)

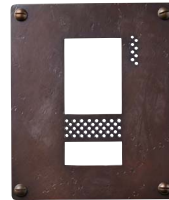

縦型

M6927

¥24,500

130×155×t1.2mm



横型

M6926

¥73,600

250×150×t1.2mm

ネーム部分:抜き文字(裏板真鍮)
専用書体のみ

□ PING PONG(ピンポン)

材質:銅

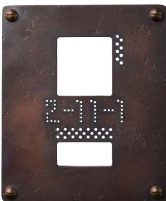

いぶし

M6924

¥36,500

130×155×t1.2mm

仕上げ:硫化いぶし

+カーワックス仕上げ

番地表示可能

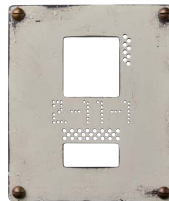

ホワイト

M6925

¥44,000

130×155×t1.2mm

仕上げ:ミルクホワイト塗装

+エイジング加飾

番地表示可能

□ ピアンカ

材質:銅(ミルクホワイト塗装 +エイジング加飾)



縦型

M6928 ¥77,500

130×220×t1.2mm

ネーム部分:抜き文字(裏板銅いぶし)
専用書体のみ



横型

M6929 ¥77,500

250×150×t1.2mm

ネーム部分:抜き文字(裏板銅いぶし)
専用書体のみ

インターホンカバー カッパー&アイアンについてのご案内

※付属品:真鍮高ナット×4、インターホン機種対応

※ご注文の際、インターホン子機の品番をお知らせ下さい。

インターホンの機種により、カメラや押しボタンの位置が違いますのでくり抜きの部分は対応機種により異なります。

※番地表示タイプをご注文の際は、お住まいの番地をお知らせ下さい。

※文字数によりイメージが異なることがあります。

※手作り商品の為、色幅がございます。



インターホンカバーサイン ∞

各メーカーのインターホンに対応しています。
ステンレス板をレーザー加工で切り抜くことで、様々な曲線や細かなデザインを実現しました。



GHOIFEX1S
M6690 ¥52,800
約400×216×81mm
本体:ステンレス

使用書体(文字色):
7(ブラック)



GHOIFEX2S
M6691 ¥52,800
約400×184×81mm
本体:ステンレス

使用書体(文字色):
漢字-1(ブラック)



GHOIFEX3S
M6692 ¥52,800
約380×195×81mm
本体:ステンレス

使用書体(文字色):
17(ブラック)



GHOIFEX4S
M6693 ¥42,240
約135×210×81mm
本体:ステンレス

使用書体(文字色):
12(ブラック)



GHOIFEX6S
M6694 ¥55,440
約300×300×81mm
本体:ステンレス+ガラス

使用書体(文字色):
6(ブラック)



GHOIFEX11S
M6695 ¥55,440
約385×240×81mm
本体:ステンレス+ガラス

使用書体(文字色):
7(ブラック)

インターホンカバーサインについてのご案内

※インターホンのサイズに合わせてサイズの変更が可能です。インターホンのメーカー名や型番、サイズをご連絡下さい。
※価格には、「インターホン」の価格は含まれておりません。
※ご注文前にP395を必ずご確認ください。



文字数:和/2文字、英/10文字(M6693は8文字以内となります。)



使用書体(文字色): 31(ブラック)

GHO-IF-06
M6687
¥52,800
約350×155×81mm
本体:ステンレス



使用書体(文字色): 漢字-2(ブラック)

GHO-IF-07
M6688
¥55,440
約300×150×81mm
本体:ステンレス+ガラス



使用書体(文字色): 9(ブラウン)

GHO-IF-08
M6689
¥55,440
約350×170×81mm
本体:ステンレス+ガラス



使用書体(文字色): 31(ブラウン)

GHO-IF-09
M6700
¥55,440
約350×278×81mm
本体:ステンレス+ガラス



使用書体(文字色):
和5(ブラック)・英数131(ブラック)
デザイン(ブラック)

GHOIF51
M6696
¥87,120
約310×165×81mm
本体:ステンレス



使用書体(文字色):
表札本体/和72(ブラック)・英12(ブラック)
デザイン(ブラック、ブルー)
フレーム/(ブラック)

GHOIF52
M6697
¥66,000
約370×185×81mm
本体:ステンレス



使用書体(文字色):
表札本体/和12(ブラック)・英2(ブラック)
フレーム/(ブラック)

GHOIF54
M6699
¥83,160
約270×150×81mm
本体:ステンレス+ガラス

RIKCAD

書体リスト
P476

書体リスト
P474

ステンレスカラー
P395
D

文字カラー
P395
H

サイズ変更
可

施工
要領

寸法図

受注
生産品

納期
実働
21日

別途
送料

M6696は
シルバーのみ
M6696
M6697
M6699

PAULA (パウラ) ∞

空間のポイントになるL字型のネームスタンド。
シンプルなデザインながら住まいのランドマークとして存在感を放ちます。



サインスタンド PAULA

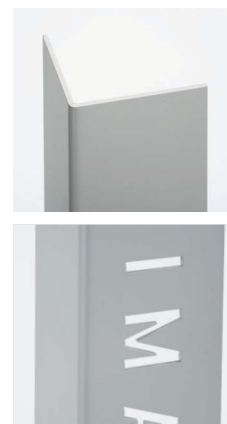
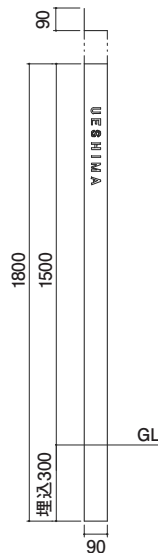

M6919

¥106,000

ミルキーホワイト 専用書体/基本右仕様

90×1800(埋め込み300mm含む)×90mm

t=3.2mm

材質:鉄(焼付塗装)

重量:7kg

受注
生産品

納期
実働
21日

別途
送料

PAULA(パウラ)についてのご案内

※下記のPAULA(パウラ)・DOPE(ドープ)についてのご案内をご確認下さい。

SIGN

DOPE (ドープ) ∞

縞鋼板柄の無骨なデザインのネームスタンド。

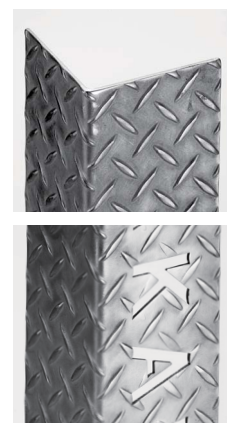
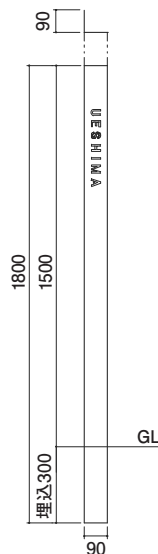

M6920

¥150,000

ステンレス製縞板 専用書体/基本右仕様

90×1800(埋め込み300mm含む)×90mm

t=2.5mm

材質:ステンレス粗研磨

重量:9kg

受注
生産品

納期
実働
21日

別途
送料

PAULA(パウラ)・DOPE(ドープ)についてのご案内

※L字型です。高さは100mm単位で低く製作可能です。

※ネーム部分は切り抜き文字が施されています。

※基本はネームは右仕様ですが、左仕様の場合はお申し付け下さい。

※もらい錆が赤く浮き出る場合がありますが、錆が進行することはございません。

※スポンジやすりなどで除去して下さい。

※抜き文字の背景の色や光の具合により、ネームが読みづらい場合があります。

※ご注文前にP395を必ずご確認ください。

寂美 SABI ∞

敷地の最前線に必要な機能をシンプルにデザインしました。
味わい深い表情の仕上げでエントランスに個性を演出します。



¥153,000

160×1800(埋め込み300mm含む)×52mm
インターホン台座:140×150mm

専用書体 ネーム:抜文字
付属品:LED電球1灯 口金E17 AC100V 2W

重量:12kg



ミルキーホワイト
塗装エイジング
M6921WH
材質:ボンデ鋼板



つや消し黒塗装
M6921BK
材質:ボンデ鋼板



錆出し(錆出し仕上げ)
M6921SD
材質:コールドレン鋼



LED点灯時

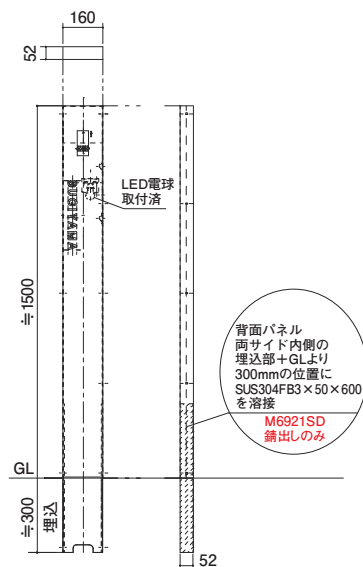

コールドレン鋼の取扱いについて

- 商品に触れる場合必ず軍手等を使用して直接触れないようにして下さい。手形が浮き出してしまう恐れがあります。
- 錆出し仕上げは本物の錆を発生させています。大量の錆垂れが出ます。
- 錆は服等に付くと落ちない可能性があります。
- 錆びやすい物の近くは避けて下さい。錆がうつります。
- 表面にクリアなどの施しはありませんので、錆は経年変化により濃くなっていきます。
- 施工後のクレームはお受けできませんので、予めご了承下さい。
- 強度や安全性について十分に検討・確認の上施工して下さい。
- 納品時すぐに梱包材を取って下さい。梱包したまま放置すると錆がムラになる恐れがあります。
- 錆の風合いを保つために定期的にオイルを塗布したり、ブラシや布で表面を整える等メンテナンスを行って下さい。

経年変化について

時間の経過とともに徐々に茶色〜より深い茶色へと変化していきます。変化後の色や風合い、変化の時間は環境によって異なります。



寂美 SABI についてのご案内

- ※本体前面のパーツは電球交換などのメンテナンス時に取り外せるように、コンクリートに埋設しないで下さい。
- ※屋外照明に対応する消費電力 2W以下のLED電球をご使用下さい。
- ※交換のLED電球は、密閉器具対応の物をお選び下さい。
- ※日中や夕方など、周辺温度が40度を超える時間帯、場所では点灯しないで下さい。
- ※電気工事が必要です。電気工事は必ず電気工事店にご依頼下さい。
- ※インターホンは含まれておりません。ご注文時にインターホン子機品番をお知らせ下さい。
- ※調光機には対応していません。
- ※雨水や滴などで錆が流れ壁面や路面を汚す可能性がありますので、土の上など汚れに対して影響が無い場所への設置をお願いいたします。

施工要領 寸法図 受注生産品 納期 実働 21日 別途送料

グラストリー ∞

シンプルかつスタイリッシュなフォルムのグラストリーは気品ある大人の雰囲気を作り出すアイテムです。照明や植栽との相性も抜群で美しいアプローチをご提案できます。



□ GS1型 材質:合わせガラス(フロートガラス+フロートガラス)、ステンレス



H1405
M7867
 ¥214,000
 380×1405×31mm
 重量:25kg

※価格にサインは含まれておりません。
 ※プラスチックデザインは表彫りです。
 ※工場組付出荷

納期
 実働
20日



□ GS2型 材質:クリア 合わせガラス(フロートガラス+フロートガラス)、ステンレス クラッシュガラス 合わせガラス(フロートガラス+クラッシュガラス+フロートガラス)、ステンレス



H1000(クリア)		H1000 (クラッシュガラス)
左勝手	右勝手	
M7851	M7852	M7855
¥192,000		¥192,000
427×1025×30mm		427×1025×35mm
重量:13.0kg		重量:18.2kg

H1200(クリア)		H1200 (クラッシュガラス)
左勝手	右勝手	
M7853	M7854	M7856
¥199,000		¥199,000
427×1225×30mm		427×1225×35mm
重量:15.5kg		重量:21.7kg

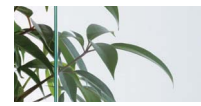

クリアガラス



クラッシュガラス ※プラスト不可

※左勝手

※価格にサインは含まれておりません。
 ※プラスチックデザインは表彫りです。※一部現場組付けあり

納期
 実働
20日



□ GS3型 材質:合わせガラス(フロートガラス+フロートガラス)、ステンレス



H1000
M7857
 ¥192,000
 350×1000×53mm
 重量:10.5kg

H1200
M7859
 ¥199,000
 350×1200×53mm
 重量:12.5kg

※価格にサインは含まれておりません。
 ※一部現場組付けあり

納期
 実働
15日



□ GS4型 材質:合わせガラス(フロートガラス+フロートガラス)



H1000
M7869
 ¥192,000
 350×1000×51mm
 重量:9.8kg

H1200
M7871
 ¥199,000
 350×1200×51mm
 重量:11.8kg

※価格にサインは含まれておりません。
 ※プラストデザインは表彫りです。
 ※一部現場組付けあり

納期
 実働
15日



□ GS5型 材質:合わせガラス(フロートガラス+フロートガラス)



W600
M7863
 ¥121,000
 600×150×39.8mm
 重量:2.5kg

W800
M7865
 ¥127,000
 800×150×39.8mm
 重量:3.4kg

※価格にサインは含まれておりません。
 ※プラストデザインは表彫りです。
 ※一部現場組付けあり

納期
 実働
15日



□ GS6型 材質:合わせガラス(フロートガラス+フロートガラス)、ステンレス



H600
M7861
 ¥109,000
 190×600×30mm
 重量:3.0kg

H800
M7862
 ¥115,000
 190×800×30mm
 重量:4.0kg

※プラストデザインは表彫りです。
 ※GS6型にはサインは対応しておりません。
 ※一部現場組付けあり

納期
 実働
15日

□ プラストサイン

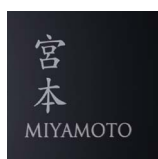

縦書き
M7873
 ¥17,100



横書き
M7874
 ¥17,100

※GS6型以外対応 ※文字数:和/3文字、英/8文字
 ※プラストサインは表彫りです。

■ 推奨照明

LEDライト(100V)



エクステリア
 スポットライト



クラウンドアップ
 ライト

※詳細は、P362、363をご確認下さい。

RIKCAD

書体リスト
 P475

施工
 要領

受注
 生産品

別途
 送料

梱包+送料

グラストリーについてのご案内

※施工時に割れ・破損の恐れがありますのでご注意下さい。
 ※GS2型のクリアタイプには左右の仕様がありますのでご注意下さい。
 ※GS2型のクラッシュタイプには、デザインやネームが入りませんので予めご了承下さい。
 ※ご注文前にP395を必ずご確認ください。

サイン書体リスト

【ハンドメイドガラスサイン・LSサイン(ガラス部)・ZMサイン・丸谷焼サイン・自然石サイン・インターホンカバーサイン (GHOIF51~54)・シュヴァルツ・シュヴァルツミニ、ハンドメイドガラスサインIIにじいる、にじいるミニ 専用書体】

和文・英文・数字	2	HG 丸ゴシック M-PRO	鈴木	松井 山田 高橋 香坂	13	京円	鈴木	松井 山田 高橋 香坂	61	CRPC&G ブーケ	鈴木	松井 山田 高橋 香坂	
	3	HGP 明朝B	鈴木	松井 山田 高橋 香坂	14	DF金文体 W3	鈴木	松井 山田 高橋 香坂	65	祥南行書体	鈴木	松井 山田 高橋 香坂	
	5	有澤 太楷書	鈴木	松井 山田 高橋 香坂	15	DF新篆体 W5	鈴木	松井 山田 高橋 香坂	67	有澤 真筆行書	鈴木	松井 山田 高橋 香坂	
	6	AR 行楷書体H	鈴木	松井 山田 高橋 香坂	16	DF瘦金体 W3	鈴木	松井 山田 高橋 香坂	72	HGS行書体	鈴木	松井 山田 高橋 香坂	
	8	DHP 行書体	鈴木	松井 山田 高橋 香坂	17	DFG クラフト墨 W9	鈴木	松井 山田 高橋 香坂	73	HGS 祥南行書体	鈴木	松井 山田 高橋 香坂	
	9	魚石行書	鈴木	松井 山田 高橋 香坂	20	DF 流隷体W5	鈴木	松井 山田 高橋 香坂	76	HGS創英角 ポップ体	鈴木	松井 山田 高橋 香坂	
	10	正調祥南 行書体EXP	鈴木	松井 山田 高橋 香坂	52	ARP 丸ゴシック体 M	鈴木	松井 山田 高橋 香坂	78	MS UI Gothic	鈴木	松井 山田 高橋 香坂	
	11	ARP 隷書体M	鈴木	松井 山田 高橋 香坂	56	ARP 楷書体M	鈴木	松井 山田 高橋 香坂	200	KSW黒龍	鈴木	松井 山田 高橋 香坂	
	12	DFG 隷書体	鈴木	松井 山田 高橋 香坂	58	ヒラギノ角ゴ Pro	鈴木	松井 山田 高橋 香坂					
	英文・数字のみ	23	Arial Black Regular 012345AIUEOKSTNHaiueoks			115	Century 012345AIUEOKSTNHaiueokstnhm						
		24	Cataneo BT 012345AIUEOKSTNHaiueo			116	Century Gothic Regular 012345 AIUEOKSTNHM aiueokstnhm						
		25	Bradley Hand ITC TT Bold <i>012345 AIUEOKSTNHM aiueokstnhm</i>			119	Comic Sans MS Regular 012345 AIUEOKSTNHaiueo						
33		Edwardian <i>012345 AIUEOKSTNH aiueokstnh</i>			120	Courier New Regular 012345 AIUEOKSTNH aiueokstnhmy							
36		Comic Sans MS Bold 012345 AIUEOKSTNHMY aiueokstnh			131	Garamond Regular 012345 AIUEOKSTNHMY aiueo							
37		Monotype Corsiva <i>012345 AIUEOKSTNHMY aiueokstnh</i>			135	HANA Regular 012345 AIUEOKSTNH AIUEOK							
39		One Stroke Script LET Plain: 012345AIUEOKSTNHMY aiueokstnhm			140	JEANETTE Regular 012345AIUEOKSTNHaiueo							
43		Park Avenue BT <i>012345 AIUEOKSTNH aiueo</i>			149	Lucida Sans Unicode 012345 AIUEOKSTNH aiueo							
44		Rage Italic LET Plain:1.0 <i>012345 AIUEOKSTNHM aiueokstnhm</i>			154	Hansa 012345AJUEOKSTNHaiueo							
83		AHMAD Regular <i>012345 AIUEOKSTNHMY aiueokstnh</i>			164	Hobo Std Medium 012345 AIUEOKSTNHM aiueokstnhm							
88		Arial Bold 012345AIUEOKSTNHaiueo			166	POETRYINMOTION Regular 012345 AIUEOKSTNHMYRW aiueo							
100		ITC New Baskerville Bold 012345 AIUEOKSTNHM aiueokstnhm			168	Palatino Linotype Italic <i>012345AIUEOKSTNHMY aiueokstnhmyrw</i>							
102		Book Antiqua Regular 012345 AIUEOKSTNH aiueokstnhm			177	STROKE Regular 012345 AIUEOKSTNHM aiueokstnhm							
104		Book Antiqua Bold 012345 AIUEOKSTNH aiueokstnh			180	Square 721 BT AIUEOKSTNHMRWY aiueokstnhmrwy							
105		Book Antiqua Bold Italic 012345AIUEOKSTNHM aiueokstnhm			187	Trebuchet MS Regular AIUEOKSTNHMRWY aiueokstnhmrwy							
106		Bookman Old Style Regular 012345AIUEOKSTNHaiueokstnhm			191	University Roman LET Plain:1.0 012345AIUEOKSTNHMYRW aiueokstnhm							
114	Calligraphic 421 BT 012345 AIUEOKSTNH aiueo												

【ハンドメイドガラスサイン・ハンドメイドガラスサインⅡにじいろ、にじいろミニ・シュヴァルツ・シュヴァルツミニ・LSサイン・ZMサイン 専用デザイン集】

D-8	D-14	D-19	D-23	D-24	D-40	D-70	D-81	D-83
D-86	D-87	D-93-2	D-106	D-111	D-129	D-132	D-135	D-137
D-141	D-154	D-164	D-168	D-170	D-173	D-174	D-178	D-188
D-198	D-201	D-202	D-207	D-217	D-229	D-238	S-D8	S-D22
M-1	M-3	M-4	M-6	M-9	M-10	M-19	M-20	M-24
M-28	M-32	M-34	M-35	M-37	M-40	M-42	M-44	M-47
M-51	M-54	M-58	M-62	M-65	M-66	M-69	M-72	M-74
M-75	M-78	M-79	M-81	M-82	M-83	M-85	M-88	

【MAシリーズ・フルオーダーサイン・フルオーダーデザインガラス・グラストリー専用書体】

※英-2の書体は“l”が“j”に見えますのでご注意ください。

和文字	和文	英文字	大文字・小文字	数字
和-1	DFP華康ゴシック 渡瀬 鈴木 佐藤	英-1	CENTURY GOTHIC ABCDE abcde	012345
和-2	DFPクラフト墨 渡瀬 鈴木 佐藤	英-2	PRESENT ABCDE abcde	012345
和-3	DFP行書 渡瀬 鈴木 佐藤	英-3	ZAPF CHANCERY ABCDE abcde	012345
和-4	DFP中楷書 渡瀬 鈴木 佐藤	英-4	TRAJAN ABCDE ※文字レイアウト：大文字のみ	012345
和-5	DFP隷書 渡瀬 鈴木 佐藤	英-5	BOULEVARD ABCDE abcde	012345
和-6	DFP金文体 渡瀬 鈴木 佐藤	英-6	金文体 ABCDE abcde	012345
和-7	DFP京円 渡瀬 鈴木 佐藤	英-7	京円 ABCDE abcde	012345

※対応していない漢字があります。レイアウト作成時、ご確認をお願いします。

サイン書体リスト

【アルミサイン・ステンレスレーザーカットサイン・EAサイン・LSサイン(ステンレス部)・チタンサイン・インターホンカバーサイン(GHOIFEX1S~11S・GHO-IF-06~09)・銅サイン 専用書体】

漢字のみ	漢字-1	北河村中小大鈴木松井山田竹林高橋坂	漢字-2	北河村中小大鈴木松井山田竹林高橋坂
	漢字-4	北河村中小大鈴木松井山田竹林高橋	漢字-8	北河村中小大鈴木松井山田竹林高橋坂

アンダーライン有り (英文・数字のみ)	2	Artistik ABDFGIUEOKSTNH adfgjliueokstnh	14	Comic Sans MS Bold ABDFGIUEOKSTNH adfgjliueoks
	3	SHOT Regular ABDFGIUEOKSTNHMYRW	15	Officina San Md OSITCTT ABDFGIUEOKSTNH adfgjliueokstnh
	4	Park Avenue BT <i>ABDFGIUEOKSTNH</i> adfgjliueokst	17	OBLIQUE Regular <i>ABDFGIUEOKSTNHMY</i> adfgjliueokstn
	5	OODLES Regular ABDFGIUEOKSTNHMY adfgjliueokstnhmyrw	18	Monotype Corsiva <i>ABDFGIUEOKSTNH</i> adfgjliueokstnh
	6	Victorian LET Plain:1.0 ABDFGIUEOKSTNH adfgjliueok	25	JEANETTE Regular ABDFGIUEOKSTNH adfgjliueokstnhm
	7	One Stroke Script LET Plain: ABDFGIUEOKSTNH adfgjliueokstnhm	27	DF流隷体 ABDFGIUEOKSTNH adfgjliueokstnhmy
	8	BLAIR Regular ABDFGIUEOKSTNHMYR adfgjliueokstnhm	28	DFG隷書体 ABDFGIUEOKSTNH adfgjliueokstn
	9	Tiranti Solid LET Plain:1.0 <i>ABDFGIUEOKSTNH</i> adfgjliueokstnh	30	JAMES Regular ABDFGIUEOKSTNH adfgjliueokstn
	12	HOLLY Regular ABDFGIUEOKSTNH adfgjliueo	31	アンダーライン有り用オリジナル書体 ABDFGIUEOKSTNH adfgjliueokstnh
	13	Cataneo BT ABDFGIUEOKSTNH adfgjliueokstnhmyr		

アンダーライン無し (英文・数字のみ)	H-1	<i>Watanabe Tanaka Fujiki Sato Yamamoto Kaneko Nakai</i>
	H-2	<i>Watanabe Tanaka Fujiki Sato Yamamoto Kaneko Nakai</i>
	H-6	<i>Watanabe Tanaka Fujiki Sato Yamamoto Kaneko</i>
	H-7	<i>Watanabe Tanaka Fujiki Sato Yamamoto Kaneko Nakai</i>

【銅、チタン専用書体】

GHO-T-11 専用書体	HG丸ゴシックM-PRO 鈴木 松井 山田 藤原
GHO-T-13 専用書体	AR PPOP体B 英文:Century Gothic Bold 原 菅谷 平岡 西島 ABCDEFGF abcdefg
GHO-CU-10 専用書体	Brush Script Std Medium <i>ABCDEFGHIJKLMN</i> <i>abcdefghijklmn</i>
GHO-CU-11 専用書体	Segoe Print Bold ABCDEFGHIJKLMN abcdefghijklmn

GHO-CU-13 専用書体	HG丸ゴシックM-PRO ABCDEFGHIJKLMN abcdefghijklmn
GHO-CU-14 専用書体	Taketen Pro Bold ABCDEFGHIJKLMN abcdefghijklmn
GHO-CU-19 専用書体	Segoe Script Bold <i>ABCDEFGHIJKLMN</i> <i>abcdefghijklmn</i>

【NSシリーズ専用書体】

英文字	大文字	小文字
☆ME-1	<i>ABCDEFGHIJ</i>	<i>abcdefg</i>
ME-4	ABCDEFGH	abcdefg
ME-6	ABCDEFGH	abcdefg
ME-8	ABCDEFGH	abcdefg
ME-9	ABCDEFGH	abcdefg
ME-11	ABCDEFGH	abcdefg
ME-12	ABCDEFGH	abcdefg
ME-14	ABCDEFGH	abcdefg
ME-15	ABCDEFGH	abcdefg
☆ME-16	ABCDEFGH	abcdefg
☆ME-19	ABCDEFGH	abcdefg
ME-28	ABCDEFGH	abcdefg
ME-32	ABCDEFGH	ABCDEFGH
ME-34	ABCDEFGH	ABCDEFGH
ME-36	<i>ABCDEFGH</i>	<i>abcdefg</i>
ME-38	<i>ABCDEFGH</i>	<i>abcdefg</i>
ME-39	<i>ABCDEFGH</i>	<i>abcdefg</i>
ME-40	ABCDEFGH	abcdefg
☆ME-43	ABCDEFGH	abcdefg
ME-44	ABCDEFGH	abcdefg
ME-46	ABCDEFGH	abcdefg
☆ME-47	<i>ABCDEFGHIJ</i>	<i>abcdefg</i>
☆ME-48	ABCDEFGH	abcdefg
ME-49	ABCDEFGH	abcdefg
ME-52	ABCDEFGH	abcdefg
ME-53	ABCDEFGH	abcdefg
ME-54	<i>ABCDEFGH</i>	<i>abcdefg</i>
ME-57	ABCDEFGH	ABCDEFGH

英文字	大文字	小文字
☆ME-58	<i>ABCDEFGHIJ</i>	<i>abcdefg</i>
☆ME-59	<i>ABCDEFGHIJ</i>	<i>abcdefg</i>
ME-60	ABCDEFGH	abcdefg
ME-61	ABCDEFGH	abcdefg
ME-62	ABCDEFGH	abcdefg
ME-63	ABCDEFGH	abcdefg
☆ME-64	<i>ABCDEFGHIJ</i>	<i>abcdefg</i>
☆ME-65	<i>ABCDEFGHIJ</i>	<i>abcdefg</i>
ME-66	ABCDEFGH	abcdefg
ME-67	ABCDEFGH	abcdefg

和文字	和文
MW-2	佐藤 鈴木 高橋 田中 渡辺 伊藤 山本
MW-3	佐藤 鈴木 高橋 田中 渡辺 伊藤 山本
MW-6	佐藤 鈴木 高橋 田中 渡辺 伊藤 山本
MW-7	佐藤 鈴木 高橋 田中 渡辺 伊藤 山本
MW-8	佐藤 鈴木 高橋 田中 渡辺 伊藤 山本
MW-10	佐藤 鈴木 高橋 田中 渡辺 伊藤 山本
MW-11	佐藤 鈴木 高橋 田中 渡辺 伊藤 山本
MW-12	佐藤 鈴木 高橋 田中 渡辺 伊藤 山本
MW-13	佐藤 鈴木 高橋 田中 渡辺 伊藤 山本
MW-14	佐藤 鈴木 高橋 田中 渡辺 伊藤 山本
MW-15	佐藤 鈴木 高橋 田中 渡辺 伊藤 山本
MW-16	佐藤 鈴木 高橋 田中 渡辺 伊藤 山本
MW-17	佐藤 鈴木 高橋 田中 渡辺 伊藤 山本
MW-18	佐藤 鈴木 高橋 田中 渡辺 伊藤 山本
MW-20	佐藤 鈴木 高橋 田中 渡辺 伊藤 山本

※書体見本は基準書体です。商品によりフォントを加工する場合がありますので、ご了承下さい。
 ※☆印の書体は、ロートアイアンレーザーサインNS-S16(M6496)には使用できません。
 ※ME-43、ME-64、ME-65の書体は、ロートアイアンレーザーサインには使用できません。 ※ロートアイアンレーザーサインに和文を使用する際は、特注対応となります。

【Rink(リンク)専用書体一覧】

英文字	大文字	小文字	数字
英字-1	ABCDE	abcde	012345
英字-2	ABCDE	abcdef	012345
英字-3	ABCDE	abcde	012345
英字-4	ABCDE	abcde	012345
英字-5	ABCDE	abcde	012345
英字-6	<i>ABCDE</i>	<i>abcde</i>	<i>012345</i>
☆英字-7	<i>ABCDE</i>	<i>abcde</i>	012345

和文字	和文
漢字-1	佐藤 渡邊 鈴木 高橋 久保田
漢字-2	佐藤 渡邊 鈴木 高橋 久保田
漢字-3	佐藤 渡邊 鈴木 高橋 久保田
漢字-4	佐藤 渡邊 鈴木 高橋 久保田
漢字-5	佐藤 渡邊 鈴木 高橋 久保田

※☆印の書体は、デザインE、J専用書体です。

サイン・ポスト書体リスト

スティッキー	センチュリーゴシックボールド ABCDEFGHIJK 012345	ミニオン ABCDEEGHIJK 012345
	コーヒーボールド ABCDEFGHIJK abcdefghijk 012345	※文字レイアウト：英字のみ(大文字のみ) ※文字数：英字12文字以内 ※コーヒーボールドはデザインA・G-Iのみ対応しております。 大文字+小文字の文字レイアウトになります。

クロワゼ レイ	センチュリーゴシック ABCDEFGHIJK 012345	ヘルベチカイタリック ABCDEFGHIJK 012345
	ミニオン ABCDEFGHIJK 012345	「クロワゼ」のデザインBサイン入り 枠外の文字数の最大は8文字になります。

※文字レイアウト：英字のみ(大文字のみ) ※文字数：英字12文字以内

フチ	センチュリーゴシック ABCDEFGHIJK 012345	ヘルベチカイタリック ABCDEFGHIJK 012345
	ミニオン ABCDEFGHIJK 012345	

※文字レイアウト：英字のみ(大文字のみ) ※文字数：英字12文字以内

コルボ	ミニオン ABCDEFGHIJK abcdefghijk 012345	隷書体 佐藤 鈴木 渡辺 佐々木
	センチュリーゴシック ボールド ABCDEFGHIJK abcdefghijk 012345	角ゴシック体W3 佐藤 鈴木 渡辺 佐々木
	コーヒーボールド ABCDEFGHIJK abcdefghijk 012345	丸ゴシック体 佐藤 鈴木 渡辺 佐々木

※文字レイアウト：英字のみ/漢字のみ ※文字数：英字12文字以内、漢字3文字以内

トレイス	コーヒーボールド ABCDEFGH abcdefgh
------	--------------------------------------

※文字レイアウト：英字のみ(大文字+小文字のみ) ※文字数：英字12文字以内

カリダー	センチュリーゴシック ABCDEFGHIJK abcdefghijk 012345	隷書体 佐藤 鈴木 渡辺 佐々木
	ルシーダ ABCDEFGHIJK abcdefghijk 012345	角ゴシック体W5 佐藤 鈴木 渡辺 佐々木
	コフィー ABCDEFGHIJK abcdefghijk 012345	中太楷書体 佐藤 鈴木 渡辺 佐々木

※文字レイアウト：英字のみ/漢字のみ/英字+漢字 ※文字数：英字12文字以内、漢字3文字以内

はんなり	ミニオン ABCDEFGHIJK 012345	中太楷書体 佐藤 鈴木 渡辺 佐々木
------	-----------------------------------	-----------------------

※文字レイアウト：英字のみ/漢字のみ/英字+漢字 ※文字数：英字12文字以内、漢字3文字以内

ポルティエ 1型	<i>P. Auberge Script</i> TAKEUCHI takeuchi 0123	<i>Nimrod</i> TAKEUCHI takeuchi 0123	明朝体 竹内 佐藤 竹内 佐藤	魚石行書 竹内 佐藤
	<i>Boudin on Paper SEEK</i> TAKEUCHI takeuchi 0123	<i>Caramond</i> TAKEUCHI takeuchi 0123	ゴシック体 竹内 佐藤	隷書体 竹内 佐藤
	<i>Mano Script</i> TAKEUCHI takeuchi 0123	<i>Optimum</i> TAKEUCHI takeuchi 0123	丸ゴシック体 竹内 佐藤	まるもじ体 竹内 佐藤
	<i>Premi Script 88 X</i> TAKEUCHI takeuchi 0123	<i>Gill Sans</i> TAKEUCHI takeuchi 0123	正楷書体 竹内 佐藤	古印体 竹内 佐藤
	<i>Brush Script</i> TAKEUCHI takeuchi 0123	<i>VAG Round</i> TAKEUCHI takeuchi 0123	正楷書体 竹内 佐藤	半古印体 竹内 佐藤
	<i>Spreit Extended SSK</i> TAKEUCHI takeuchi 0123	<i>MARUMOJI</i> TAKEUCHI takeuchi 0123		
	<i>Lucida Handwriting</i> TAKEUCHI takeuchi 0123	<i>REI SYOTAI</i> TAKEUCHI takeuchi 0123		

※文字レイアウト：英字のみ/漢字のみ/英字+漢字 ※文字数：英字12文字以内、漢字3文字以内

小庭ポスト ∞

ポスト+水栓柱で、動線をまとめる。



¥140,000

本体:60×60×1500mm(埋め込み300mm含む) ポスト:404×477.5×198mm

材質:外筒/アルミ(焼付塗装) ポスト/ZAM®銅板(焼付塗装) 水栓/黄銅、青銅

内部配管:HI-VP(内部ウレタンフォーム充填)

※ホースアダプター、泡沫金具、根巻プレート付

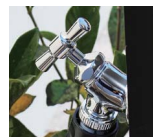

用途で選べる水栓

柱の背面に蛇口を取り付けてあります。出荷時には泡沫金具が取り付けられており、ホース接続アダプターを同梱しております。用途によってお選びください。(ホースは別売りです)



予備を含め鍵が2つ同梱されます。

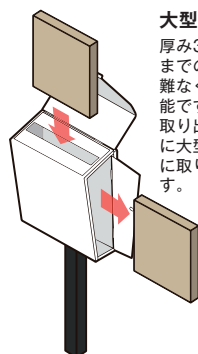

大型郵便にも対応

厚み35mm、幅350mmまでの大型郵便であれば難なく投函することができます。取り出す際は側面にさらに大型の扉があるので楽に取り出すことができます。

オプション部品 ∞

別途送料

※オプション部品は本体と同時発注を頂くと、送料なしの同梱発送ができます。



施工要領

凍結防止ソケット

SO-DAH

M5762

¥10,600

材質:黄銅

仕上げ:ニッケルクロムメッキ



散水ホース ブラウン

MP-SH-BR

M5764BR

¥21,000

長さ:10m 内径:15mm

材質:ホース本体PVC、ノズル黄銅、コネクタPP



ブラック

MP-SH-BL

M5764BK

小庭ポストについてのご案内

※風雨の強い場合、雨水が侵入する恐れがあります。



宅配ボックス ∞

不在時でも安心受け取り。
再配達依頼する手間がなく、再配達を待つ必要もなく、時間を有効に使えます。



ディーブグレー



ディーブグレー + スタンド

□ 壁掛けタイプ(3333V2)

390×390×220mm

宅配物投入可能サイズ:333×332×175mm(10kgまで)

材質:本体:ZAM®(粉体塗装)、扉(塩ビシート貼)

シリンダー錠	ダイヤル錠
左勝手 M7103□□	左勝手 M7107□□
右勝手 M7104□□	右勝手 M7108□□
¥48,000	¥49,500

※□□には下記の()内の色番が入ります。



ステングレー(SG)



ディーブグレー(DG)



取り出しイメージ

シリンダー錠

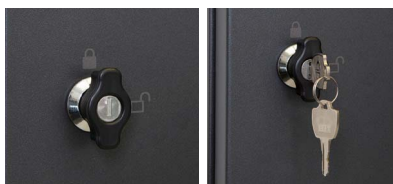

ダイヤル錠

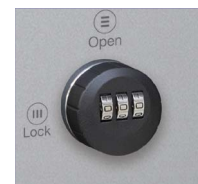

□ 荷物の受取り方(配達方法)

※ダイヤル錠仕様

※イラストは右開きタイプです。左開きタイプは反転になります。

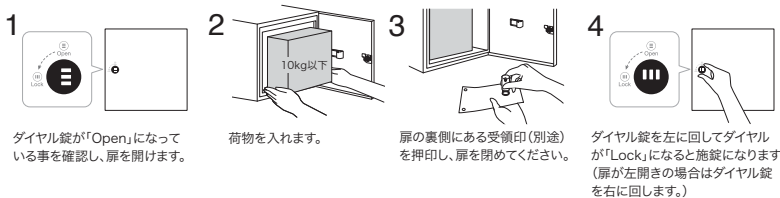

□ 荷物の取出し方

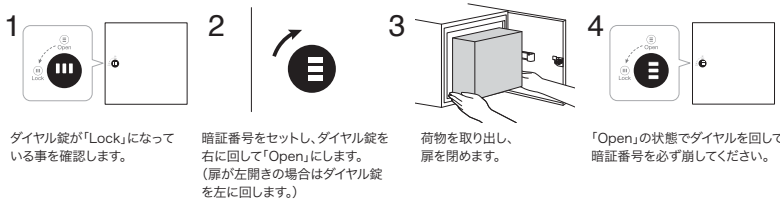

宅配ボックスについてのご案内

- ※前面部、本体部底面の水抜き穴をふさがないで下さい。
- ※風雨の強い場合、雨水が侵入する恐れがあります。
- ※水平に施工して下さい。商品の変形、故障の原因となります。
- ※宅配物を取り出した後は必ず扉を閉めて施錠して下さい。
- ※郵便物が過度に多い場合や重量物の場合に取出し口扉が開いてしまう場合があります。

RIKCAD

壁取付	シリンダー錠	ダイヤル錠	前入れ前出し	施工要領	寸法図	受注生産品	納期 実働 7日	別途送料
-----	--------	-------	--------	------	-----	-------	----------------	------

大きな荷物も受け取れる「据置タイプ」の宅配ボックスです。

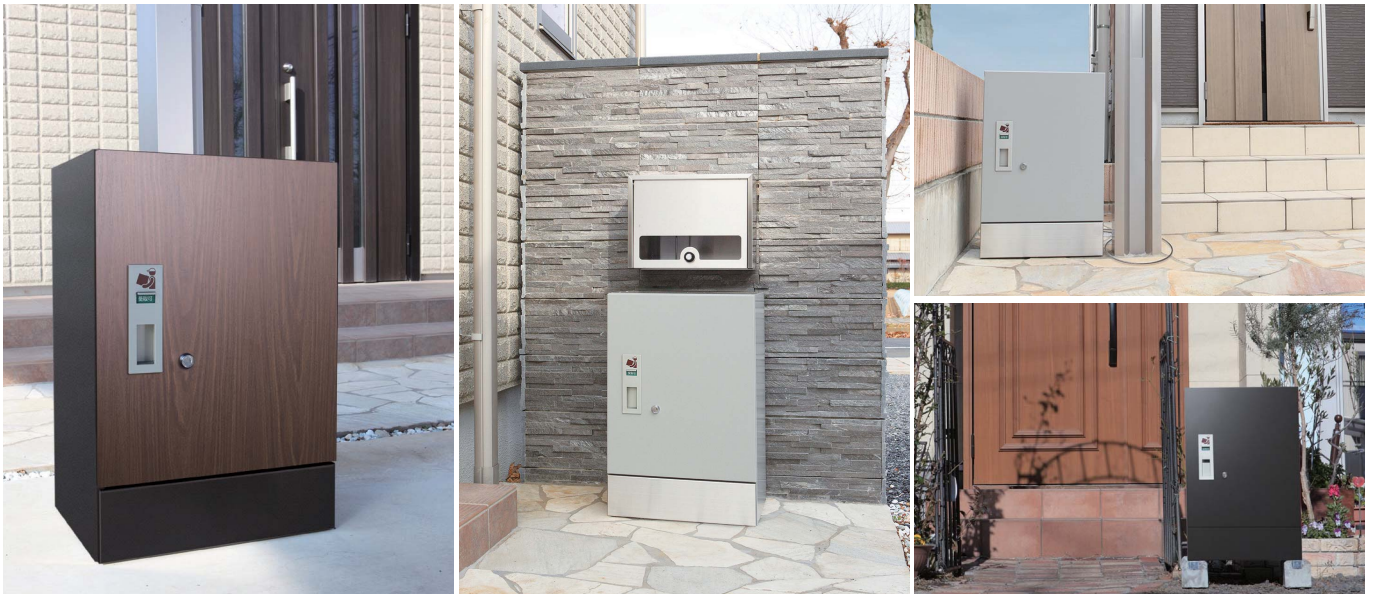

□ 据置タイプ

435×660×343mm 重量:13.4kg

宅配物投入可能サイズ:380×470×298mm(30kgまで)

材質:本体:ZAM®(粉体塗装)、
扉:SUS304(粉体塗装または塩ビシート貼)



ディープグレー
M7106DG
¥82,000



ウォールナット
M7106WN
¥87,000



ステングレー
M7106SG
¥82,000

■ セキュリティ

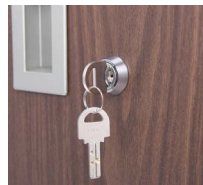

ピッキングされにくく、セキュリティ効果が高いディンプルシリンダー錠を採用。



背面の2か所の穴にワイヤーなどを通して、柱状の所にくくりつけてセキュリティ効果を高めることができます。

アンカー施工やレンガなどの重量物でかさ増しすることで、盗難を抑制できます。

宅配ボックス 据置タイプについてのご案内

*大容量収納例: ①2ℓペットボトル×9本入段ボール…1箱
②500ml×24本入段ボール…2箱
③お米5kg×3袋(立てて収納)

□ 荷物の受取り方(配達方法)

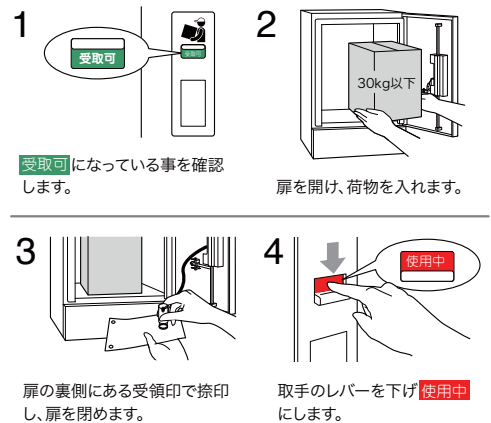

□ 荷物の取出し方

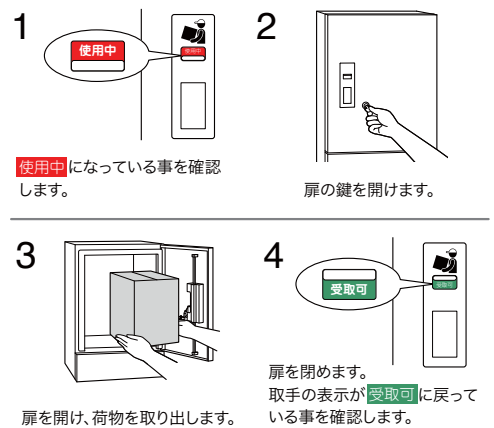

RIKCAD

据置	ディンプルシリンダー錠	前入れ前出し	受注生産品	納期 実働 7日	別途送料
----	-------------	--------	-------	----------------	------

タクポスト ∞ NEW

新商品

ポスター一体型前入れ前出しの戸建用大容量宅配ボックスが新発売！
大容量の荷物を安心便利に受け取ることができます。



ディーブグレー

¥90,000
390×590×280mm 重量:10.9kg
宅配物投入可能サイズ:330×233×412mm(15kgまで)
材質:高耐食溶融メッキ鋼板(粉体塗装)



ステングレー(SG)
M7140SG



ディーブグレー(DG)
M7140DG

オプション



専用スタンド アルマイトブラック

M7141

¥43,000 重量:9.5kg

451×1500(埋め込み300mmを含む)×200mm

材質:アルミ押出型材

仕上げ:アルマイト



受領印ケース
(受領印はお客様でご用意をお願い致します。)

■コンビネーションロック
3桁の暗証番号を合わせ、
ツマミを回して解錠します。

解錠するとフタが
手前に開きます



ダイヤル錠



解錠
Open



施錠
Lock

ダイヤル錠を回転させて Lock の向きにすると施錠されます。3桁の暗証番号を合わせダイヤル錠を回転させて Open の向きにすると解錠します。暗証番号は自由に設定・変更できる可変式です。

□ 荷物の受取り方(配達方法)

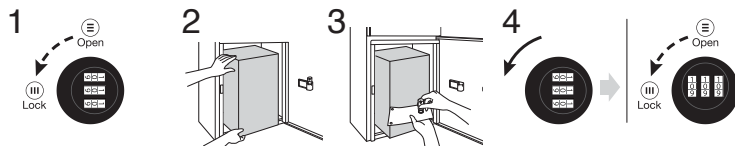

ダイヤル錠が Open の状態(数字が横向き)になっている事を確認し、ダイヤルを暗証番号に合わせます。

荷物を入れます。

扉の裏側にある受領印(別途)を押印し、扉を開けてください。

ダイヤル錠を左に回転させ Lock の状態になると施錠になります。(扉が左開きの場合はダイヤル錠を右に回転させます。)これで配達完了です。

□ 荷物の取出し方

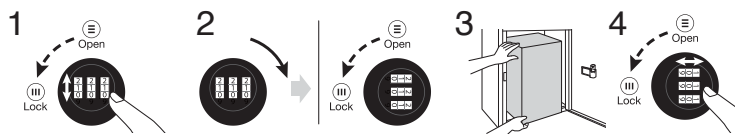

ダイヤル錠が Lock の状態になっている事を確認し、ダイヤルを暗証番号に合わせます。

ダイヤル錠を右に回転させ Open の状態(数字が横向き)にして、扉を開けます。(扉が左開きの場合はダイヤル錠を左に回転させます。)

荷物を取り出し、扉を閉めます。

Open の状態でダイヤルを回して、暗証番号を必ず崩してください。

タクポストについてのご案内

- ※前面部、本体部底面の水抜き穴をふさがないで下さい。
- ※風雨の強い場合、雨水が侵入する恐れがあります。
- ※水平に施工して下さい。商品の変形、故障の原因となります。
- ※宅配物を取り出した後は必ず扉を閉めて施錠して下さい。
- ※郵便物が過度に多い場合や重量物の場合に取出し口扉が開いてしまう場合があります。

スタンド	埋込取付	ダイヤル錠	前入れ前出し	施工要領	寸法図	取り寄せ品	納期 実働 7日	別途送料
------	------	-------	--------	------	-----	-------	----------------	------

Glut (グラット) ∞ NEW

新商品

機能性やデザインにこだわった8色の大容量宅配ボックスです。



フロストシルバー 右勝手/スタンド仕様

右勝手 **M6994R**□□
 左勝手 **M6994L**□□
 ※□□には右記の()内の色番が入ります。
 385×500×465mm
 宅配物投入可能サイズ: 340×500×390mm
 材質: 本体: SECC(亜鉛メッキ鋼板)



アンロック / 鍵差込時 ロック時

■ オプション

ベース

M6992
 ¥13,000
 300×50×23mm(2本セット)
 材質: アルミ
 仕上げ: アルマイト処理(KC色)+焼付塗装
 ※本体とセット販売のみ



スタンド

M6993
 ¥28,500
 295×800×330mm(埋め込み300mmを含む)
 材質: 鋼板+角径鋼管
 仕上げ: 焼付塗装(ブラックマット色)
 納期: 実働8日



Glut(グラット)についてのご案内

- ※ボックス前面部、本体部底面の水抜き穴をふさがないで下さい。
- ※風雨の強い場合、雨水が侵入する恐れがあります。
- ※水平に施工して下さい。ボックスの変形、故障の原因となります。
- ※郵便物を取り出した後は必ず扉を閉めて施錠して下さい。郵便物が過度に多い場合や重量物の場合に取り出し口扉が開いてしまう場合があります。
- ※錆び防止の塗装には万全を期していますが、当商品は鉄を主な素材にしておりますので経年変化、使用環境により錆が発生する場合があります。予めご了承下さい。
- ※オプションのスタンド同時発注の場合は納期はすべて実働8日になります。
- ※画像はすべて右勝手となります。

¥81,000

仕上げ: 焼付塗装(本体色: ブラック)
 納期: 実働8日(フロストブラック・フロストシルバーのみ実働4日)



フロストグレイジュ(FJ)



レッド(RE)



フロストブラック(FK)



フロストホワイト(FW)



フロストシルバー(FS)

¥91,000

仕上げ: 焼付塗装(本体色: ブラック)+屋外耐候性シート木調
 納期: 実働4日



チーク(TC)



タモ(MC)



クスノキ(KS)

RIKCAD

据置	スタンド	シリンダー錠	前入れ前出し	施工要領	寸法図	受注生産品	納期 実働 4~8日
----	------	--------	--------	------	-----	-------	------------------

GRADY (グラディ) ∞

カラーや素材の材質にこだわったシンプルなポストです。

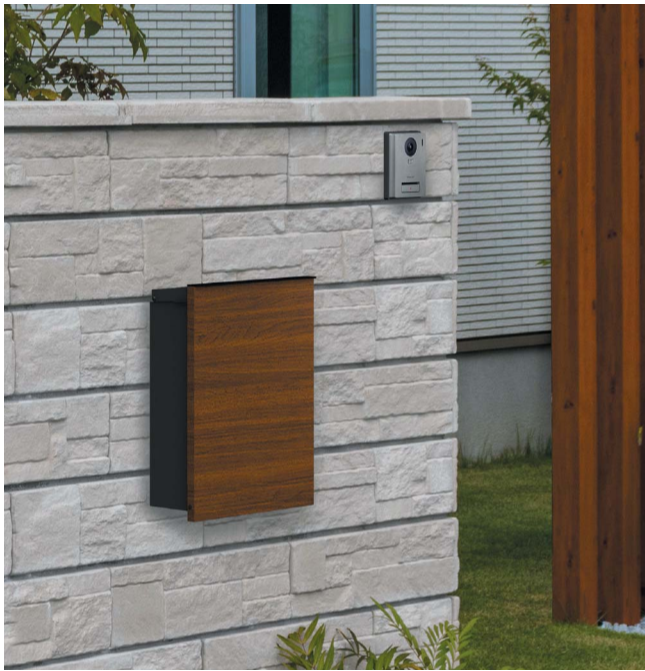

311×417×147.5mm

材質:本体:SECC(亜鉛メッキ鋼板)
装飾バー:アルミ

投函口:258×40mm

投函口



取り出し口



■ オプション

スタンド

M6982

¥15,000

φ55×904mm(埋め込み300mmを含む)

材質:ポール:アルミ(アルマイト処理)
プレート:SECC(焼付塗装)



¥49,500

焼付塗装(本体色:ブラック)

納期:実働3日(フロストグレージュとレッドは実働8日)



FJ(フロストグレージュ)
M6981FJ

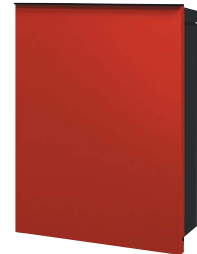

RE(レッド)
M6981RE

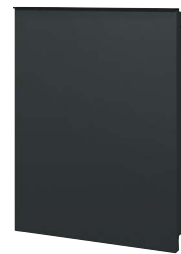

FK(フロストブラック)
M6981FK



FW(フロストホワイト)
M6981FW



FS(フロストシルバー)
M6981FS

¥55,000

焼付塗装(本体色:ブラック)+屋外耐候性シート木調



TC(チーク)
M6981TC



MC(タモ)
M6981MC



KS(クスノキ)
M6981KS

GRADY(グラディ)についてのご案内

※風雨の強い場合、雨水が侵入する恐れがあります。

※錆び防止の塗装には万全を期していますが、当商品は鉄を主な素材にしておりますので経年変化、使用環境により錆が発生する場合があります。予めご了承下さい。

RIKCAD



obi (オビ) ∞

デザインと機能が進化したシンプルなポストです。



フロストシルバー

M6970□□

※□□には右記の()内の色番が入ります。

¥55,500 445×125×347mm

仕上げ:焼付塗装 本体色:ブラック/装飾部:ブラックマット

材質:本体:SECC(亜鉛メッキ鋼板)/装飾部:アルミ

投函口:382×40mm



投函時



開口時



ダイヤル錠

暗証番号が自由に設定できる可変式コンビネーションロックです。

■ オプション

スタンド

M6971

¥15,000

φ55×969mm(埋め込み300mm含む)

材質:ポール/アルミ(アルマイト処理)
プレート/SECC(焼付塗装)



アッシュグレー(AG) **NEW**



ブルースモーク(BS) **NEW**



フロストブラック(FK)



フロストホワイト(FW)



フロストシルバー(FS)



フロストチャコールグレー(FC)



フロストグレイジュ(FJ)



フロストブラウン(FB)



グラスグリーン(GG)

obi(オビ)についてのご案内

※風雨の強い場合、雨水が侵入する恐れがあります。
※錆び防止の塗装には万全を期していますが、当商品は鉄を主な素材にしておりますので経年変化、使用環境により錆が発生する場合があります。予めご了承下さい。

大型郵便対応	スタンド	壁取付	ダイヤル錠	上入れ前出し	施工要領	寸法図	受注生産品	納期 実働 8日
--------	------	-----	-------	--------	------	-----	-------	----------------

duomo (ドウオモ) ∞

トラディショナルデザインが、景観に優しく溶け込みます。
 上部に新聞受けを付けポスト全体をR形状にし、温かみのあるデザインにしました。
 ヨーロッパスタイルのフォルムが人気の商品です。



■壁取付も可能です。



■上部のカバーは新聞受けとして使用できます。

¥58,000
 320×495×200mm
 材質:ステンレス(粉体塗装)
 投函口:270×50mm

※「POST」の文字シールが本体に同封されていますので、
 必要に応じ現地で貼って下さい。

オプション



ドウオモ専用ポール
 各色
 ¥27,000
 φ60.5×1000mm
 (埋め込み250mm含む)
 材質:ステンレス



ボルドー
 ラッチ錠 M7004BO
 ダイヤル錠 M7005BO
 専用ポール M7006BO



ブラック
 ラッチ錠 M7004BK
 ダイヤル錠 M7005BK
 専用ポール M7006BK



ネイビー
 ラッチ錠 M7004NV
 ダイヤル錠 M7005NV
 専用ポール M7006NV



ブラウン
 ラッチ錠 M7004BR
 ダイヤル錠 M7005BR
 専用ポール M7006BR



落下防止
 扉を開けた時の郵便物の
 落下を防ぎます。

保護用ゴム
 安全のために
 コーナー下2ヶ所に
 保護用ゴムがついています。

■ ラッチ錠



施錠時 開錠時
 ツマミを右に90度まわすと簡易施錠が出来ます。市販の南京錠で本施錠をする事も可能です。

■ ダイヤル錠



ダイヤル構造のため、
 鍵の紛失がありません。

(ラッチ錠、ダイヤル錠の対応商品:ドウオモ、ウッドイー&ラステイー、ロセット、レッタ)

duomo(ドウオモ)についてのご案内
 ※風雨の強い場合、雨水が侵入する恐れがあります。

RIKCAD

- ポール
- 壁取付
- ラッチ錠
- ダイヤル錠
- 前入れ前出し
- 施工要領
- 寸法図
- 取り寄せ品
- 納期
実働
3日
- 別途送料

Villetta (ヴィレッタ) ∞

オーソドックスなフォルムに、個性的なカラーをあしらいました。
シンプルな形状ですが、シチュエーションは様々です。



¥28,000

390×295×150mm

材質:ステンレス(塗装)

投函口:343×30mm



ホワイト
M7007WH



ブラック
M7007BK



グリーン
M7007GR



ブラウン
M7007BR

■ オプション

■ ダイヤル錠



■ 扉ストッパーを採用。



■ 組み合わせて集合ポストとしても設置可能です。



ヴィレッタ専用ポール
M7014PL
¥20,000
60×1665×30mm
(埋め込み463mm含む)
材質:ステンレス
(ヘアライン仕上)

Villetta (ヴィレッタ)についてのご案内

※風雨の強い場合、雨水が侵入する恐れがあります。

RIKCAD

- ポール
- 壁取付
- ダイヤル錠
- 前入れ前出し
- 施工要領
- 寸法図
- 取り寄せ品
- 納期
実働
3日
- 別途送料

Luce plus (ルーチェプラス) ∞

Luceのアーチ状の外蓋がストレートになりました。
スマートな形状でありながら大型郵便にも対応した、機能とデザイン性を兼ね備えたポストです。



ネイビー



ホルドー

¥32,000

384×331.5×138mm

材質:本体・外フタ:高耐食溶融メッキ鋼板 0.8t (粉体塗装)
内フタ:アルミ押出型材 (粉体塗装)

投函口:356.5×36mm



ディーブグレー
M7049DG



ネイビー
M7049NV



ホルドー
M7049BO



投函口



開口部



コンビネーションロックを解除し
内フタを開き、郵便物を取り出します。



■セキュリティ:
暗証番号が自由に設定できる可
変式コンビネーションロックな
のでカギの紛失の心配がありま
せん。

■ オプション

スタンドS-04SL

M7040□□(DG、BO、NV)

¥25,500

100×1250(埋め込み300mm含む)×50mm

材質:高耐食溶融メッキ鋼管
角パイプ100×50×2.3t (粉体塗装)

※色番をご指定下さい



■ 大型郵便対応

大型の郵便物や宅配便各社のメール便に幅広く対応します。
(厚さ35mmまで投函可能)

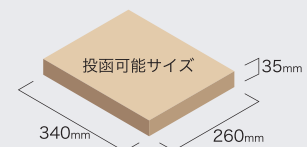

Luce plus (ルーチェプラス)についてのご案内
※風雨の強い場合、雨水が侵入する恐れがあります。

RIKCAD

大型
郵便
対応

スタンド

壁取付

可変式
コンビ
ロック上入れ
上出し施工
要領

寸法図

取り
寄せ品納期
実働
3日別途
送料

Luce (ルーチェ) ∞

モダンとクラシカルが融合したルーチェ。
開口部には「可変式コンビネーションロック」を標準装備。
セキュリティ機能も充実させました。



¥32,000
390×336×148.5mm
材質:高耐食溶融メッキ銅板 0.8t (外・内フタ1.2t) (粉体塗装)
投函口:340×30mm



ホワイト
M7016WH



ステングレー
M7016SG



ディーブグレー
M7016DG



グリーン
M7016GR



ブラウン
M7016BR



投函口



開口部



■セキュリティ:
暗証番号が自由に設定できる可変式コンビネーションロックなのでカギの紛失の心配がありません。



■投函口にソフトアプソーバーを採用。蓋が閉まる時の音の軽減や、手・指を挟みにくくする効果があります。

■ オプション Luce専用スタンド
¥21,500
197×1440(埋め込み300mm含む)×90mm
材質:高耐食溶融メッキ鋼管 丸パイプΦ34×2.3t(粉体塗装)



ホワイト
M7017WH



ステングレー
M7017SG



グリーン
M7017GR



ディーブグレー
M7017DG



ブラウン
M7017BR

Luce機能門柱
¥32,000
120×1900×80mm
材質:アルミ
※アクリル樹脂サインが標準セットです。



ホワイト
M7018WH

□ アルファベットシール付属
アルファベットの文字高は、25mmです。
※機能門柱にセットのアクリル樹脂サインは付属のアルファベットシールをお好みで使用して下さい。



Luce(ルーチェ)についてのご案内
※風雨の強い場合、雨水が侵入する恐れがあります。

RIKCAD

- スタンド機能門柱
- 壁取付
- 可変式コンビネーションロック
- 上入れ上出し
- 施工要領
- 寸法図
- 取り寄せ品
- 納期
実働
3日
- 別途送料

ティエラ ∞

優れた機能を持った、お使いの動線に合わせて
左、右開きをお選びいただけるシンプルで使いやすいポストです。



310×410×146mm
材質:ZAM®(粉体塗装)
投函口:272.6×36mm



ホワイト
M7019WH
¥32,000



ブラック
M7019BK
¥32,000



ウォールナット
M7019WN
¥37,500

■ 取出口は左開き(-L) または右開き(-R)の2タイプ

左開き



右開き



■ 大型郵便対応

大型の郵便物や宅配便各社のメール便に幅広く対応します。
(厚さ35mmまで投函可能)

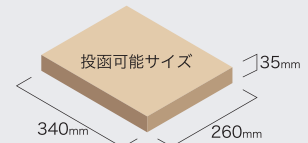

■ ソフトアブソーバー

フタがゆっくりと静かに閉まります。



■ 落下防止

扉を開けた時の郵便物の落下を防ぎます。

■ ステンレスタグ

デザインのアクセントになるステンレス製タグです。

■ 防水コンビネーションロック

3桁の暗証番号を合わせ、ロック全体を回して解錠します。暗証番号は自由に変更できる可変式です。

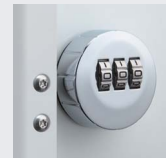

■ オプション

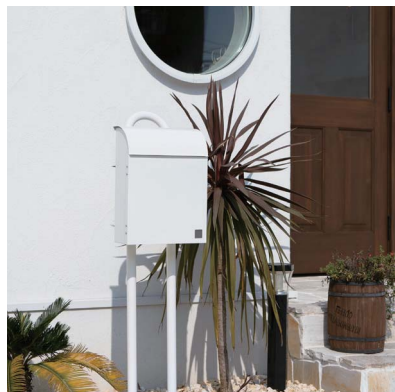

ティエラ専用ボール
スタンドS-02
¥21,500
197×1440×90mm
(埋め込み300mm含む)
材質:高耐食溶融メッキ鋼管
丸パイプφ34×2.3t(粉体塗装)

ホワイト
M7039WH



ティエラ専用ボール
スタンドS-04SL
¥25,500
100×1250×50mm
(埋め込み300mm含む)
材質:高耐食溶融メッキ鋼管
角パイプ100×50×2.3t(粉体塗装)

ホワイト
M7040WH

ブラック
M7040BK

ティエラについてのご案内

※風雨の強い場合、雨水が侵入する恐れがあります。
※本製品は左、右開き仕様の2タイプをご用意しておりますので、ご注文の際にご指定下さい。

大型郵便対応	ダイヤル錠	上入れ前出し	施工要領	寸法図	取り寄せ品	納期 実働 3日	別途送料
--------	-------	--------	------	-----	-------	----------------	------

T926 ∞

限られたスペースにも設置可能なスタイリッシュな縦型口金ポスト。



100×390×353.5mm

材質:本体:SUS304/
扉:アルミ押出型材(アルマイトHL仕上)

投函口:340×35mm



ヘアライン
¥39,500
※口金部仕上:
HL仕上
T926H(右)
M7053HR
T926H(左)
M7053HL



ブラック
¥42,000
※口金部仕上:
HL仕上
T926H(右)
M7053BR
T926H(左)
M7053BL



ウォールナット
¥42,000
※フラップ部仕上:
塩ビシート貼
T926ES(右)
M7054WR
T926ES(左)
M7054WL

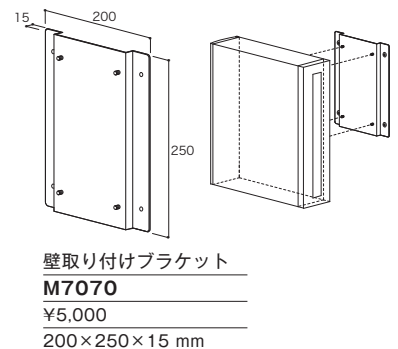

壁取り付けブラケット
M7070
¥5,000
200×250×15 mm

■取出口は右開き (-R) または左開き (-L) の 2タイプ



■郵便物が濡れにくい

投入口裏側には雨水の排水経路を確保。本体ボックスは防滴仕様です。



■ストッパー付

扉が開き過ぎるのを防ぎます。(105°まで)

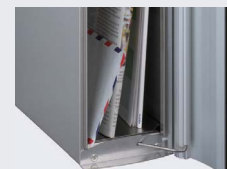

■鍵仕様



ダイヤル錠

T926についてのご案内

※風雨の強い場合、雨水が侵入する恐れがあります。
※左右どちらの壁面にも取り付け可能です。

- 埋込取付
- 壁取付
- ダイヤル錠
- 前入れ後出し
- 施工要領
- 寸法図
- 取り寄せ品
- 納期
実働
3日
- 別途送料

BASARA (バサラ) ∞

新しい時代の新しい感性をプラスしたヴィンテージポスト。(大型郵便対応商品)



¥47,500 300×400×135mm
 材質: 本体・扉・取手: 高耐食溶融メッキ銅板(粉体塗装)
 フタ: アルミ押出型材
 投函口: 276.8×36mm 5.8kg



(質感)

■可変式コンビネーションロック
 3桁の暗証番号を合わせ、ツマミを回して解錠します。暗証番号は自由に設定・変更できる可変式です。



■ソフトアプソーバー内蔵
 扉がゆっくりと本体に戻ります。

■セキュリティ構造
 投函された郵便物はフタの下に入り込むので、抜き取る事が困難になります。

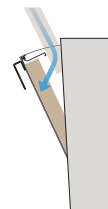

■大型郵便対応

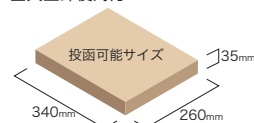

銅メタリック
M7025DM



ダークブラウン
M7025DB



スパークグレー
M7025SG

■郵便物の投函と取り出し方



① 配達の方がフタを開けて投函します。
 (投函可能サイズ: 260×340×35mm)

② 扉を開け、可変式コンビネーションロックを解錠すると、フタが手前に開きます。

③ 郵便物を取り出します。

■ オプション

BASARA専用スタンド
 ¥27,500
 100×1250×50mm
 (埋め込み300mm含む)
 材質: 高耐食溶融メッキ銅管
 角パイプ100×50×2.3t(粉体塗装)



銅メタリック
M7026DM

ダークブラウン
M7026DB

スパークグレー
M7026SG

BASARA(バサラ)についてのご案内
 ※風雨の強い場合、雨水が侵入する恐れがあります。

RIKCAD

大型郵便対応	スタンド	壁取付	可変式コンビロック	上入れ上出し	施工要領	寸法図	取り寄せ品	納期 実働 3日	別途送料
--------	------	-----	-----------	--------	------	-----	-------	----------------	------

SWING (スウィング) ∞

シンプルでどんな邸宅にも合うスタンダードポスト。
上下に配置しても大型郵便投函可能、集合住宅にもおすすめです。



¥38,500(オフホワイト・ブラウン・ディーブグレー)
¥43,000(ウォールナット)
300×400×135mm
材質: 本体・扉: 高耐食溶融メッキ鋼板(粉体塗装)/ 取手: ステンレス/ フタ: アルミ押出型材(粉体塗装)
投函口: 276.8×36mm



オフホワイト
M7125WH



ブラウン
M7125BR



ディーブグレー
M7125DG



ウォールナット
M7125WN

■可変式コンビネーションロック
3桁の暗証番号を合わせ、ツマミを回して解錠します。暗証番号は自由に設定・変更できる可変式です。



■ソフトアプソーバー内蔵
扉がゆっくりと本体に戻ります。



■セキュリティー構造
投函された郵便物はフタの下に入り込むので、抜き取る事が困難になります。

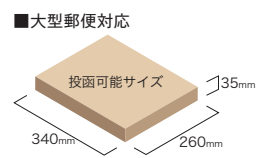
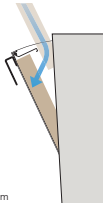

解錠するとフタが手前に開きます。



郵便物を取り出します。



■上下に配置しても大型郵便を投函できます。



■オプション
SWING専用スタンド
M7126
¥38,500
160×1270
(埋め込み300mm含む)
×50mm
材質: ステンレス



SWING(スウィング)についてのご案内
※風雨の強い場合、雨水が侵入する恐れがあります。

RIKCAD

- 大型郵便対応
- スタンド
- 壁取付
- 可変式コンビロック
- 上入れ上出し
- 施工要領
- 寸法図
- 取り寄せ品
- 納期
実働
3日
- 別途送料

ファサード
ポスト

スウィング

Retta (レッタ) ∞

無機質なステンレス製品の意匠面をウッド調にすることにより、暖かみのある個性的なエントランスを演出します。住む人の郵便物の量により、シングルタイプとダブルタイプをお選び下さい。



取り出し側

保護用ゴム
安全のために
コーナー下4ヶ所に
保護用ゴムがついています。

□ シングルタイプ

390×190×300mm

材質:ステンレス

投函口:340×45mm



ヘアライン

P701HL

ヘアライン仕上



ブラック

P701BK

塗装仕上



パイン

P701PA

パネル/塩ビシート



ウォールナット

P701WN

パネル/塩ビシート

ラッチ錠

M7008HL ¥29,000

ラッチ錠

M7008BK ¥38,000

ラッチ錠

M7008PA ¥42,500

ラッチ錠

M7008WN ¥42,500

ダイヤル錠

M7009HL ¥29,000

ダイヤル錠

M7009BK ¥38,000

ダイヤル錠

M7009PA ¥42,500

ダイヤル錠

M7009WN ¥42,500

■ オプション



シングルタイプ専用ポール

P701PL M7010PL

¥27,000

60×1310×60mm
(埋め込み300mm含む)

材質:ステンレス
(ヘアライン仕上)

Retta (レッタ)についてのご案内

※ラッチ錠またはダイヤル錠からお選び頂けます。(P486参照)
※風雨の強い場合、雨水が侵入する恐れがあります。



落下防止
扉を開けた時の郵便物の落下を防ぎます。

保護用ゴム
安全のためにコーナー下2ヶ所に保護用ゴムがついています。

□ ダブルタイプ

320×390×200mm

前入れ・前出し

材質:ステンレス

投函口:270×50mm



ヘアライン
PF704HL
ヘアライン仕上



ブラック
PF704BK
塗装仕上



パイン
PF704PA
パネル/塩ビシート



ウォールナット
PF704WN
パネル/塩ビシート

ラッチ錠
M7011HL ¥36,500

ラッチ錠
M7011BK ¥43,500

ラッチ錠
M7011PA ¥48,500

ラッチ錠
M7011WN ¥48,500

ダイヤル錠
M7012HL ¥36,500

ダイヤル錠
M7012BK ¥43,500

ダイヤル錠
M7012PA ¥48,500

ダイヤル錠
M7012WN ¥48,500

■ オプション



ダブルタイプ専用ポール
PF704PL M7013PL
¥27,000
60×1310×60mm
(埋め込み500mm含む)
材質:ステンレス
(ヘアライン仕上)

ポール	埋込 取付	壁取付	ラッチ 錠	ダイヤル 錠	前入れ 前出し	前入れ 後出し	施工 要領	寸法図	取り 寄せ品	納期 実働 3日	別途 送料
	シングル	ダブル			ダブル	シングル					

バーチカル ∞

“隠す”をテーマにしたシンプルな縦型の前入れ前出しポストです。
 門袖背面に設置することで、幅を取らない狭小地に適し、スッキリとした門廻りが実現しました。



¥54,000
 145×450×323 mm
 材質:ステンレス(ヘアライン仕上げ)
 投函口:40×340mm



ステンレスヘアライン

MSP01FF145R

M6196R (右開き)

MSP01FF145L

M6196L (左開き)

■ 右開き仕様



右開き

■ 左開き仕様



左開き

バーチカルについてのご案内
 ※風雨の強い場合、雨水が侵入する恐れがあります。

RIKCAD

埋込
取付

壁取付

ダイヤル
錠

前入れ
前出し

施工
要領

寸法図

受注
生産品

納期
実働
5日

別途
送料

ダフィ鋳物ポスト ∞

コロンとしたシンプルな形と仕上げの美しさが秀逸なアンティーク風のアルミ鋳物製のポスト。

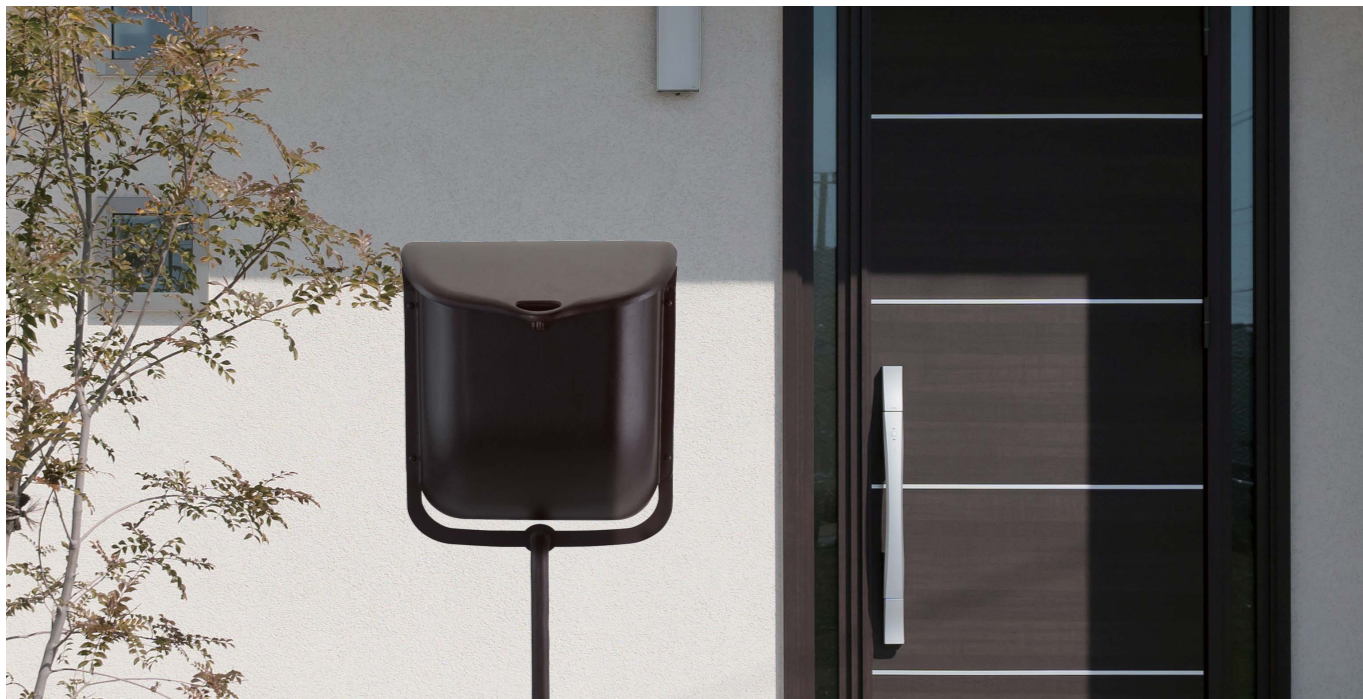

艶消し黒
M6938
 ¥79,000
 350×365×165mm
 投函口:290×85mm
 材質:アルミ鋳物(焼付塗装)
 付属品:取付金具
 重量:4.0kg
 納期:実働3日

■ オプション



ダフィ鋳物ポスト鍵付対応
M6939
 ¥23,500
 材質:南京錠:真鍮製
 投函口:280×30mm
 納期:実働14日
 ※ 鍵仕様は内蓋が付きます。



ダフィスタンド
M6940 ¥39,000
 350×1335(埋込300mm含む)×70mm
 材質:鉄(焼付塗装)
 重量:4.0kg
 納期:実働14日

ダフィ鋳物ポストについてのご案内
 ※風雨の強い場合、雨水が侵入する恐れがあります。

RIKCAD

スタンド	壁取付	鍵なし	上入れ 上出し	施工 要領	寸法図	受注 生産品	納期 実働 3~14日	別途 送料
------	-----	-----	------------	----------	-----	-----------	-------------------	----------

エトワ ∞

投入口のみ露出するシンプルポスト。フォルムとカラーで個性を演出します。
横出しタイプの口金ポストです。パネルを開めた際の衝撃が少なくなる、ソフトダンパー付き。



□ 口金タイプ

12サイズ TMS12R/L 15サイズ TMS15R/L
391.6 × 390 × 380mm 391.6 × 390 × 410mm

右開き M6194R □□ 右開き M6195R □□
左開き M6194L □□ 左開き M6195L □□

※□□には下記の()内の色番が入ります。

材質 本体:ステンレス/投函口:焼付塗装
投函口:345×40mm



シルバー (SV) TMS12RS・LS / TMS15RS・LS
¥63,400



ブラウン (BR) TMS12RB・LB / TMS15RB・LB
¥63,400



ブラック (BK) TMS12RK・LK / TMS15RK・LK
¥63,400

□ カバータイプ

12サイズ TMO12R/L 15サイズ TMO15R/L
390 × 390 × 385mm 390 × 390 × 415mm

右開き M6197R □ 右開き M6198R □
左開き M6197L □ 左開き M6198L □

※□には下記の()内の色番が入ります。

投函口:342×37mm



アイボリー (A) TMO12RA・LA / TMO15RA・LA ¥73,300
材質:ステンレス(アクリル焼付塗装)



ステンレスヘアライン (S) TMO12RS・LS / TMO15RS・LS ¥70,600
材質:ステンレス(ヘアライン仕上)



ワインレッド (R) TMO12RR・LR / TMO15RR・LR ¥73,300
材質:ステンレス(アクリル焼付塗装)



ウッド (W) TMO12RW・LW / TMO15RW・LW ¥81,200
材質:ステンレス(シート張り)

■ 2サイズのボックス

15サイズ
切り欠き 150mm



12サイズ
切り欠き 120mm



エトワについてのご案内

※風雨の強い場合、雨水が侵入する恐れがあります。

RIKCAD

- 埋込
取付
- ダイヤル
錠
- 前入れ
横出し
- 施工
要領
- 寸法図
- 受注
生産品
- 納期
実働
5日
- 別途
送料

Woody & Rusty (ウッディー&ラスティー) ∞

シンプルだからこそ素材感にこだわり、エクステリアデザインを邪魔することなく
住む人やデザイナーの感性を表現することができます。

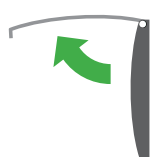

PA パネルタイプ
投入口が見えない
シンプルイメージ



ポスト口内に雨水の排水経路を確保していますので、
中身が濡れにくくなっています。

PA05 ※ポスト05サイズ

390 × 290 × 267mm
ラッチ錠 M7021 □□ ¥48,000
ダイヤル錠 M7022 □□ ¥48,000
投函口: 339 × 40mm

PA15 ※ポスト15サイズ

390 × 290 × 367mm
ラッチ錠 M7023 □□ ¥49,500
ダイヤル錠 M7024 □□ ¥49,500
投函口: 339 × 40mm

※□□には下記の()内の色番が入ります。

□ 口金PAタイプ



ラスティーブラウン (RB)
材質: パネル/アルミカチオン塗装
+塩ビシート

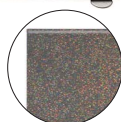

ウォールナット (WN)
材質: パネル/アルミカチオン塗装+塩ビシート



ヘアライン (HL)
材質: パネル/アルミ(ヘアラインアルマイト仕上)

■ 2サイズのボックス



PA05
切り欠き 50mm・スペーサー付き
(ポスト05サイズ)



PA15
切り欠き 150mm・スペーサー付き
(ポスト15サイズ)



ポスト 05サイズ
切り欠き 50mm・スペーサー付
(厚さ 30mm 取りはずし可)

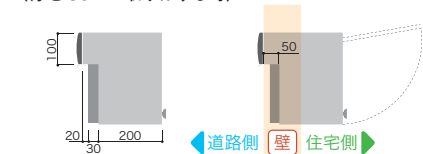

ポスト 15サイズ
切り欠き 150mm・スペーサー付
(厚さ 30mm 取りはずし可)

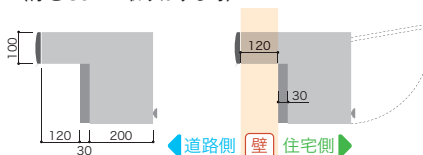

本体ボックスはステンレス SUS304 を採用。
天面には補強材を取付け、強度を高めています。



- 扉ストッパーを採用
扉が一時的に開いたままストップする新機構ステーを採用しました。片手で郵便物を取り出す事ができるようになりました。
- 郵便物落下防止機能を追加
郵便物が扉から落ちることを防止するストッパーを採用しました。
- 保護用ゴムを装備
本体は安全にご使用いただけるよう下コーナー部 2カ所に保護用ゴムを付けています。

■ セキュリティ

■ ラッチ錠



施錠時 開錠時
ツマミを右に 90 度まわすと簡易施錠が出来ます。
市販の南京錠で本施錠をする事も可能です。

■ ダイヤル錠



ダイヤル構造のため、
錠の紛失がありません。

Woody&Rusty(ウッディー&ラスティー)についてのご案内
※風雨の強い場合、雨水が入る恐れがあります。

埋込 取付	ラッチ 錠	ダイヤル 錠	前入れ 後出し	施工 要領	寸法図	取り 寄せ品	納期 実働 3日	別途 送料
----------	----------	-----------	------------	----------	-----	-----------	----------------	----------

Rossetto (ロセット・スタンダード) ∞

口金がステンレスなのでアルミ製と比べ味わい違うスタイリッシュなエントランスを演出します。
多様なエントランスに合わせやすいシンプルなカラーを揃えました。

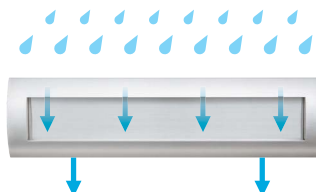

ポスト口内に雨水の排水経路を確保していますので、中身が濡れにくくなっています。

□ 口金Cタイプ

C05 ※ 05サイズ	C15 ※ 15サイズ
390 × 290 × 270mm	390 × 290 × 370mm
投函口: 340 × 53mm	投函口: 340 × 53mm

□ 口金Rタイプ

R05 ※ 05サイズ	R15 ※ 15サイズ
390 × 290 × 275mm	390 × 290 × 375mm
投函口: 340 × 53mm	投函口: 340 × 53mm



研磨

C05 M7031KY ¥45,000 ラッチ錠 / M7032KY ¥45,000 ダイアル錠	R05 M7035KY ¥45,000 ラッチ錠 / M7036KY ¥45,000 ダイアル錠
C15 M7033KY ¥48,000 ラッチ錠 / M7034KY ¥48,000 ダイアル錠	R15 M7037KY ¥48,000 ラッチ錠 / M7038KY ¥48,000 ダイアル錠

材質: パネル・フラップ/ステンレス(粉体塗装)



ブラック

C05 M7031BK ¥45,000 ラッチ錠 / M7032BK ¥45,000 ダイアル錠	R05 M7035BK ¥45,000 ラッチ錠 / M7036BK ¥45,000 ダイアル錠
C15 M7033BK ¥48,000 ラッチ錠 / M7034BK ¥48,000 ダイアル錠	R15 M7037BK ¥48,000 ラッチ錠 / M7038BK ¥48,000 ダイアル錠

材質: パネル・フラップ/ステンレス(粉体塗装)



ヘアライン

C05 M7031HL ¥44,000 ラッチ錠 / M7032HL ¥44,000 ダイアル錠	R05 M7035HL ¥44,000 ラッチ錠 / M7036HL ¥44,000 ダイアル錠
C15 M7033HL ¥46,500 ラッチ錠 / M7034HL ¥46,500 ダイアル錠	R15 M7037HL ¥46,500 ラッチ錠 / M7038HL ¥46,500 ダイアル錠

材質: パネル・フラップ/ステンレス(ヘアライン仕上)

■ 2サイズのボックス



RIKCAD

- 埋込取付
- ラッチ錠
- ダイアル錠
- 前入れ後出し
- 施工要領
- 寸法図
- 取り寄せ品
- 納期
実働
3日
- 別途送料

Rosetto(ロセット・スタンダード)についてのご案内
※風雨の強い場合、雨水が侵入する恐れがあります。

Rossetto (ロセト・ナチュラル) ∞

口金のフラップのみウッド調のシートを施してあり、落ち着いた雰囲気が漂います。
ナチュラルテイストの温もりのある「木目」がアクセントです。



C Cタイプ
直線的でシャープなイメージの口金

R Rタイプ
丸みのある口金部で優しいイメージの口金

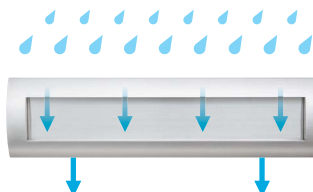

ポスト口内に雨水の排水経路を確保していますので、中身が濡れにくくなっています。

□ 口金Cタイプ

C05 ※ 05サイズ	C15 ※ 15サイズ
390 × 290 × 270mm	390 × 290 × 370mm
投函口: 340 × 53mm	投函口: 340 × 53mm

□ 口金Rタイプ

R05 ※ 05サイズ	R15 ※ 15サイズ
390 × 290 × 275mm	390 × 290 × 375mm
投函口: 340 × 53mm	投函口: 340 × 53mm



ヘアライン・ウォールナット

C05 M7041HW ¥49,000 ラッチ錠	M7042HW ¥49,000 ダイヤル錠	R05 M7045HW ¥49,000 ラッチ錠	M7046HW ¥49,000 ダイヤル錠
C15 M7043HW ¥51,000 ラッチ錠	M7044HW ¥51,000 ダイヤル錠	R15 M7047HW ¥51,000 ラッチ錠	M7048HW ¥51,000 ダイヤル錠

材質: パネル/ステンレス(ヘアライン)フラップ/塩ビシート

■ 2サイズのボックス



ポスト 05サイズ

切り欠き 50mm・スペーサー付
(厚さ 30mm 取りはずし可)

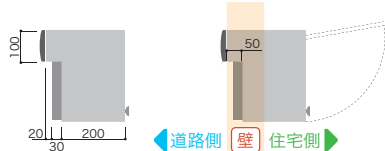

ポスト 15サイズ

切り欠き 150mm・スペーサー付
(厚さ 30mm 取りはずし可)

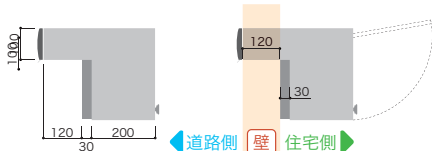

本体ボックスはステンレス SUS304 を採用。
天面には補強材を取付け、強度を高めています。



- 扉ストッパーを採用
扉が一時的に開いたままストップする新機構ステーを採用しました。片手で郵便物を取り出す事ができるようになりました。
- 郵便物落下防止機能を追加
郵便物が扉から落ちることを防止するストッパーを採用しました。
- 保護用ゴムを装備
本体は安全にご使用いただけるよう下コーナー部2カ所に保護用ゴムを付けています。

■ セキュリティ

■ ラッチ錠



施錠時

開錠時

ツマミを右に90度まわすと簡易施錠が出来ます。市販の南京錠で本施錠をする事も可能です。

■ ダイヤル錠



ダイヤル構造のため、鍵の紛失がありません。

Rosetto(ロセト・ナチュラル)についてのご案内
※風雨の強い場合、雨水が侵入する恐れがあります。

RIKCAD

埋込取付	ラッチ錠	ダイヤル錠	前入れ後出し	施工要領	寸法図	取り寄せ品	納期 実働 3日	別途送料
------	------	-------	--------	------	-----	-------	----------------	------

集合ポスト ∞

ベーシックな安心感のある集合ポスト。
静音扉と静音ダイヤル錠をダブルで採用しました。



材質:本体:SUS304
扉:SUS304+AES樹脂(ブラック)
投入口:ポリカーボネート
投函口:333×29mm

□ PM-210



PM-210-2(1列2段)
M7111
¥42,000
360×300×285mm



取り出しイメージ(PM-210)

PM-210-3(1列3段)
M7112
¥63,000
360×450×285mm

□ PM-215



PM-215-2(1列2段)
M7113
¥44,000
360×300×301mm



取り出し部(PM-215)

PM-215-3(1列3段)
M7114
¥66,000
360×450×301mm

埋込 取付	壁取付	ダイヤル 錠	前入れ 後出し	前入れ 前出し	施工 要領	寸法図	受注 生産品	納期 実働 7日	屋内	別途 送料
		PM-210	PM-215	PM-210						

ファサード

ポスト

集合ポスト

集合宅配ボックス ∞

集合住宅に欠かせない集合型宅配ボックスです。

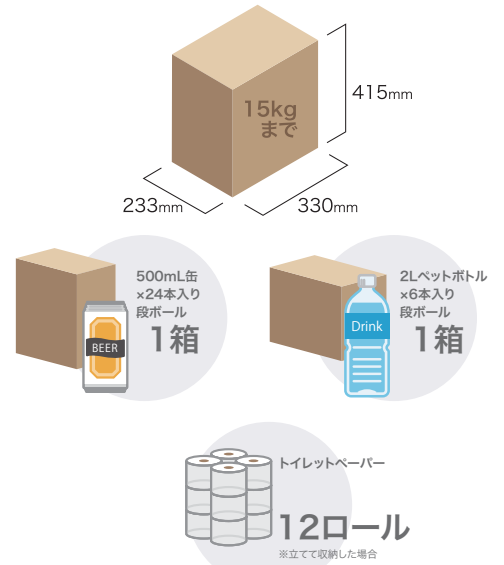

※梱包形態によっては入らない可能性もあります。

□ AP-TP

ディーブグレー

材質: 高耐食溶融メッキ鋼板(粉体塗装)

錠: 可変ダイヤル錠

投入口: 右開き/前入れ前出し



AP-TP4
M8500DG
2列2段
¥425,000
792×1440×280mm
重量: 53.8kg

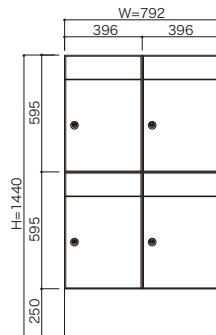

AP-TP6
M8501DG
3列2段
¥611,000
1188×1440×280mm
重量: 78.8kg

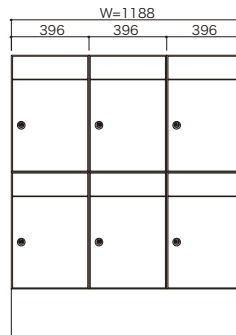

AP-TP8
M8502DG
4列2段
¥809,000
1584×1440×280mm
重量: 105kg

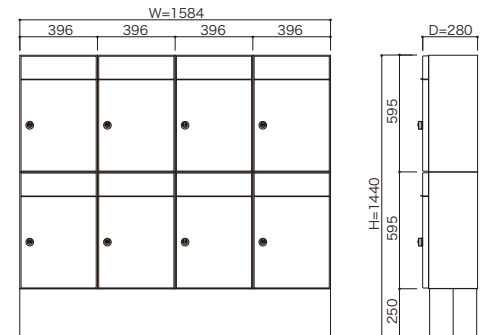

□ AP-TB

ステンダグレー

材質: 高耐食溶融メッキ鋼板(粉体塗装)

錠: 4ヶタ式コンビネーションロック

投入口: 右開き/前入れ前出し



AP-TB4
M8500SG
2列2段
¥313,000
792×1200×270mm
重量: 38.6kg

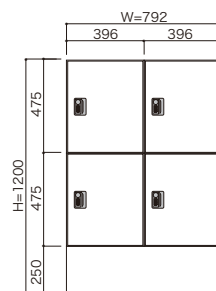

AP-TB6
M8501SG
3列2段
¥443,000
1188×1200×270mm
重量: 56kg

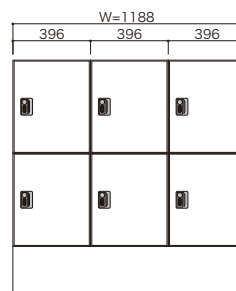

AP-TB8
M8502SG
4列2段
¥585,000
1584×1200×270mm
重量: 74.6kg

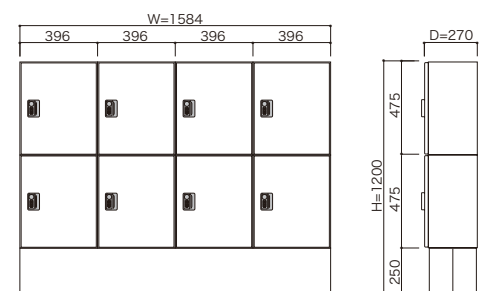

集合宅配ボックスについてのご案内

- ※段数と列の変更は可能ですが、別途見積りになります。
- ※防滴仕様になりますのでオフィス、工場等での外部ロッカーとしてもご利用いただけます。
- ※掲載2タイプの間カラーの変更は可能ですが、通常より多少納期が掛かりますのでご了承下さい。

据置	ダイヤル錠	前入れ前出し	施工要領	受注生産品	納期都度 問合わせ	別途送料
----	-------	--------	------	-------	--------------	-------------

スマートポスト ∞

狭小スペースのエントランスにもスッキリ納まるスリムな集合ポストです。

華やかな装飾を排除したモダンなデザインが高級感を醸し出します。

ロック機能付きでプライバシーの保護にも配慮した設計です。オプションにて貼りつけも簡単な「号室ステッカー」もご用意しました。



スマートポスト

M6199

¥54,000

390×98×320mm

材質：ステンレス（ヘアライン仕上げ）

投函口：340×35mm



背面ロック機構



投函部



取り出し部

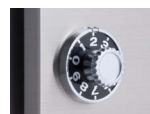

ロック機構



オプション号室ステッカー

M6199S

¥3,500

正面・背面2枚一組

材質：ポリ塩化ビニール

ブラックのみ

オプション号室ステッカーについてのご案内

※ポスト本体とのセット販売となります。

※単体での販売はしておりませんので予めご了承下さい。

※現地貼りつけとなります。書体、サイズの変更はできません。

※ポスト本体と別発注の場合は別途送料を申し受けます。

スマートポストについてのご案内

※風雨の強い場合、雨水が侵入する恐れがあります。

RIKCAD

埋込
取付

ダイヤル
錠

前入れ
後出し

施工
要領

寸法図

受注
生産品

納期
実働
7日

別途
送料

ウービアガーデン

室内や庭の装飾に適した実物に忠実に再現し、まるで命が宿るかのような表情を生み出した芸術品です。

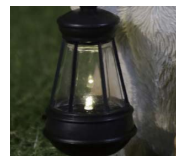

ソーラーランプ点灯時

材質:ポリレジン



左手で持ち上げるトイプードル白 **NEW**

M9011 ¥3,800/匹
150×100×160mm
重量:520g

※ソーラーランプ

取り寄せ品 別途送料



持つ柴犬 **NEW**

M9012 ¥3,800/匹
145×85×150mm
重量:420g

※ソーラーランプ

取り寄せ品 別途送料



右手で持ち上げる茶トラ猫 **NEW**

M9013 ¥3,800/匹
145×100×170mm
重量:450g

※ソーラーランプ

取り寄せ品 別途送料



うつ伏せプードル レッド

M9001 ¥2,500/匹
190×100×50mm
重量:280g



お座りダックスフンド ブラックタン

M9002 ¥3,800/匹
225×90×140mm
重量:470g



お座りシュナウザー

M9003 ¥3,200/匹
170×125×175mm
重量:520g



お座りヨークシャーテリア(中)

M9004 ¥3,000/匹
152×103×163mm
重量:430g



喜ぶ柴犬

M9005 ¥2,300/匹
150×83×90mm
重量:260g



左向き座り サバトラ白猫

M9006 ¥2,500/匹
130×85×120mm
重量:420g

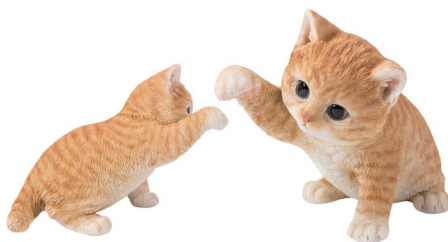

猫パンチ 茶トラ猫

M9007 ¥3,700/匹
225×130×165mm
重量:570g



しゃがむスコティッシュフォールド たれ耳 茶ぶち

M9008 ¥2,600/匹
150×85×80mm
重量:250g



見上げるウサギ

M9010 ¥2,300/羽
97×89×140mm
重量:250g



カメ(小)

M9009 ¥2,600/匹
165×128×95mm
重量:420g

ウービアガーデンについてのご案内

※素材の特性上、製造工程で多少の収縮があるため個体差がございます。表示サイズが実際と多少異なる場合があります。予めご了承下さい。
※手作り塗装のため、多少の色むらがある場合がございます。製品の特質としてご理解下さい。
※ソーラーランプの使用方法につきましては別冊データ集をご覧ください。

納期
実働
14日

ウェルカムアニマル ∞

ステンレス製で組合せ自由なアクセサリーです。
ステンレスで作る動物のシルエットをかたどった、可愛らしいエントランスアクセサリー。
愛くるしいシルエットが、家族みんなの心を癒してくれます♪



材質:ステンレス カラー:ブラック

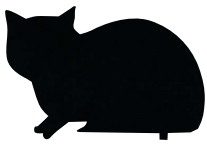

くつろぎネコ

GHO-ANIMAL-03

M7815A

¥14,400

約200×133×40mm



チワワ

GHO-ANIMAL-04

M7815B

¥14,400

約190×200×40mm



リス

GHO-ANIMAL-06

M7815C

¥15,600

約200×103×40mm



幸せの鳥

GHO-ANIMAL-09

M7815D

¥16,800

約200×156×40mm



おすましネコ

GHO-ANIMAL-01

M7815E

¥14,400

約164×200×40mm



やんちゃネコ

GHO-ANIMAL-02

M7815F

¥14,400

約193×210×40mm



プードル

GHO-ANIMAL-05

M7815G

¥15,600

約164×200×40mm



ウサギ

GHO-ANIMAL-07

M7815H

¥15,600

約131×230×40mm



フクロウ

GHO-ANIMAL-08

M7815I

¥16,800

約183×200×40mm

■ 取付方法

【1. 機能門柱や薄板に取付】

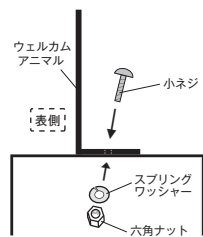

穴を開け、内側で六角ナットで固定。

【2. コンクリート等に取付】

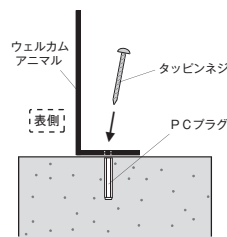

穴を開け、PCプラグを埋め込みタッピンネジで固定。

【3. 地面に差し込む】



取付用バーを直接地面に差し込む。

※取付方法によって付属品が異なりますので、ご注文の際には取付方法も必ずご指定下さい。

ウェルカムアニマルについてのご案内
※ご注文前にP395を必ずご確認をお願いします。

RIKCAD

ステンレスカラー
P395
D

サイズ変更
可

施工
要領

寸法図

受注
生産品

納期
実働
21日

別途
送料

ウォールデコレーション ∞

壁を着飾る可愛いオブジェ。

レーザーで切り抜く事により、様々な曲線や細かいデザインの作成が可能になりました。

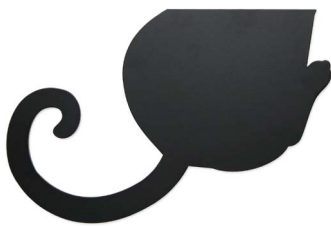

ネコのしっぽ
GHO-WD-S10
M7816A
¥21,600
約290×190×24mm
本体:ステンレス
カラー:ブラック



CATS
GHO-WD-S14
M7816B
¥24,000
約215×250×24mm
本体:ステンレス
カラー:ブラック



ネズミ
GHO-WD-S01
M7816C
¥14,400
約150×86×24mm
本体:ステンレス
カラー:ブラック



チョウ A
GHO-WD-S05
M7816D
¥14,400
約112×100×24mm
本体:ステンレス
カラー:ブラック



アップル
GHO-WD-S02
M7816F
¥14,400
約100×115×24mm
本体:ステンレス
カラー:ブラック



風
GHO-WD-S16
M7816H
¥25,200
約430×40×24mm
本体:ステンレス
カラー:ブラック

ウォールデコレーションについてのご案内
※ご注文前にP395を必ずご確認ください。

RIKCAD

ステンレスカラー
P395
D

サイズ変更
可

施工
要領

寸法図

受注
生産品

納期
実働
21日

別途
送料

ガラスブロック ∞

厚み100mm、80mmの2タイプをご用意しました。
透過の違う種類により、設置場所を選べるラインナップを揃えました。



□ ガラスブロック-100

190×190×100mm

材質:ガラス

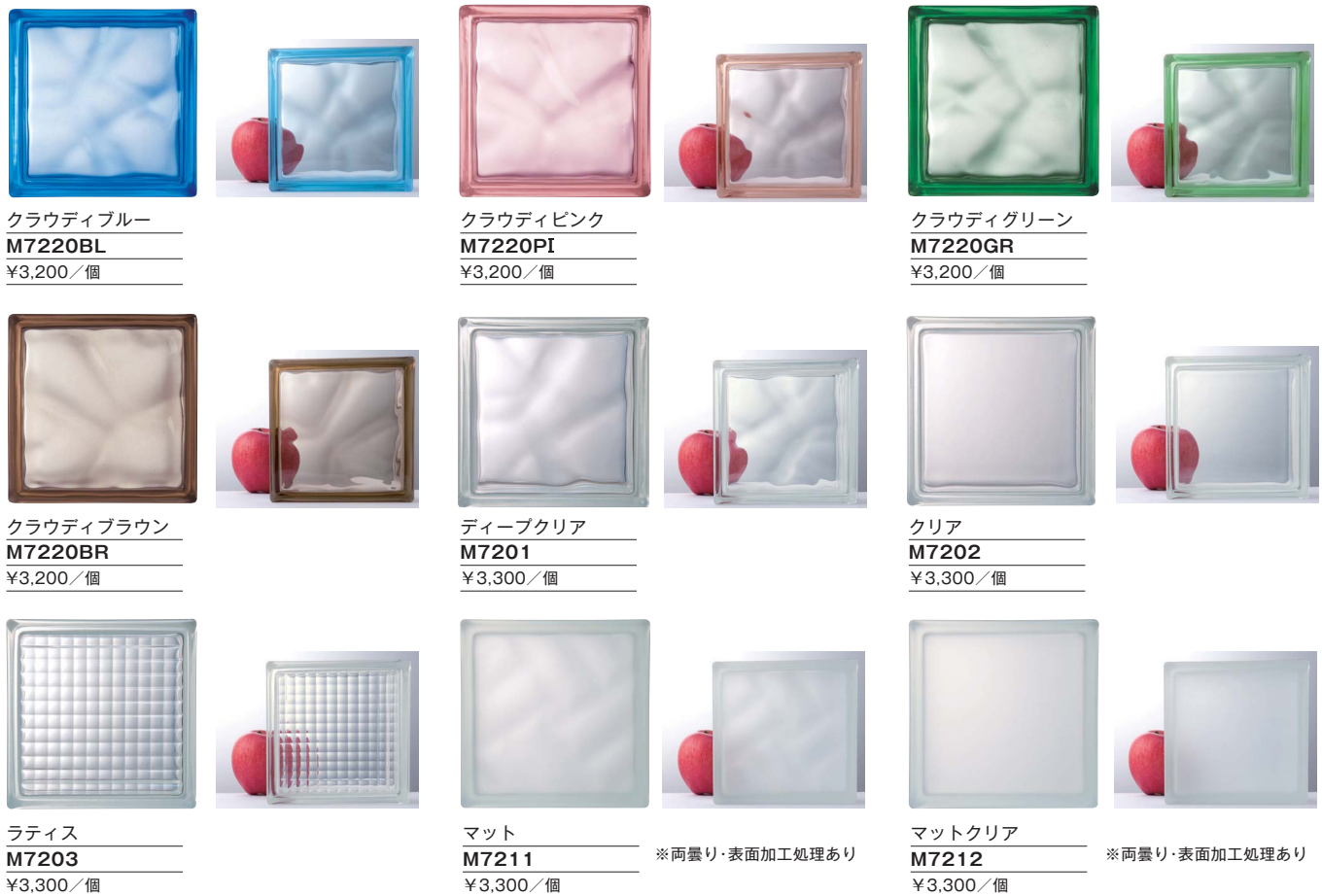

□ ガラスブロック-80

190×190×80mm

材質:ガラス



ディープブルー
M6267BL ¥2,750/個



ディープグレー
M6267GL ¥2,750/個



ディープターコイズ
M6267TU ¥2,750/個



カーブ
M6276 ¥2,750/個



モザイク
M6277 ¥2,750/個



ミステリー ※内面サンドブラスト処理
M6278 ¥2,750/個



バラレル
M6279 ¥2,750/個



クラウドクリア
M6280CL ¥2,750/個



クラウドブルー
M6280BL ¥2,750/個



クラウドピンク
M6280PK ¥2,750/個



クラウドグリーン
M6280GR ¥2,750/個



クラウドブラウン
M6280BR ¥2,750/個

□ ガラスブロック-80 コーナー



シングル
M6281S
¥6,900/個
190×190×80mm



ダブル
M6281W
¥7,950/個
190×190×80mm



タイプ-L
M6281L
¥8,200/個
190×132×80mm

□ スペース



ガラスブロック-80
M6268
¥180/個
60×60×65mm
材質:プラスチック

ガラスブロック-100
M6262
¥230/個
69×69×85mm
材質:プラスチック

□ 緩衝材



M6269 ¥700/枚
1000×75×5mm
材質:NBR系スポンジN-146
※裏面のり付
※ガラスブロック-80/100
共用です。

ガラスブロックについてのご案内

- ※このガラスブロックは、JIS規格に適合する商品ではありませんので建築物への使用を避けて下さい。
- ※配筋溝がないため、3個以上の連続使用を避けて下さい。
- ※材質がガラスのため、表面に細かなすり傷などがある場合があります。
- ※製造工程で空洞内部に薄いライン模様や微細な粉体が付着している場合があります。
- ※ガラスブロックの内部は空気が存在するので取付地域、取付場所によっては内部結露を起こす可能性があります。
- ※カタログ写真と実際の商品の色味が、異なって見える場合があります。
- ※輸入品の為、ご注文の際には在庫をご確認下さい。

RIKAD

施工
要領

施工
断面図

取り
寄せ品

納期
実働
5日

別途
送料

ガラスブロック ∞

熟練した職人技が実現する虹色の煌めきが斬新(オーアイランドクリアは除く)。

内部が波のようなテイストの為光があたることにより、他のガラスブロックにはない虹の様な綺麗な色合いを室内でも手軽に楽しむことができます(オーアイランドクリアは除く)。メタリックシリーズは内部の側面にメタリック加工することで、より一層光を綺麗に拡散させます。



□ ガラスブロック-80(オーラシリーズ)

※在庫が無くなり次第、販売終了となりますのでご了承下さい。

190×190×80mm

材質:ガラス



オーラクリア

M6293CR

¥2,850/個



オーラブルー

M6293BL

¥2,850/個



オーラレッド

M6293RD

¥2,850/個



オーラピンク

M6293PI

¥2,850/個



オーライエロー

M6293YE

¥2,850/個



オーラオレンジ

M6293OR

¥2,850/個



オーラグレー

M6293GY

¥2,850/個



オーラアイランドクリア

M6294

¥2,300/個

□ ガラスブロック-80(メタリックシリーズ)

※在庫が無くなり次第、販売終了となりますのでご了承下さい。

190×190×80mm

材質:ガラス



アクアマリンメタリック
M7221AM
¥3,750/個



ブルーメタリック
M7221BL
¥3,750/個



ナチュラルメタリック
M7221NA
¥3,750/個



ノルディカメタリック
M7221ND
¥3,750/個



ローズメタリック
M7221RS
¥3,750/個



シエナメタリック
M7221SN
¥3,750/個



ライトグリーンメタリック
M7221LG
¥3,750/個



□ スペース



ガラスブロック-80
M6268
¥180/個
60×60×65mm
材質:プラスチック



ガラスブロック-100
M6262
¥230/個
69×69×85mm
材質:プラスチック



前後の不要部分を取ってからご使用下さい。



スペーサーの使用数
ガラスブロック:4個、スペーサー:9個

□ 緩衝材



M6269 ¥700/枚
1000×75×5mm
材質:NBR系スポンジN-146
※裏面のり付
※ガラスブロック-80/100
共用です。

ガラスブロックについてのご案内

- ※このガラスブロックは、JIS規格に適合する商品ではありませんので建築物への使用を避けて下さい。
- ※配筋溝がないため、3個以上の連続使用を避けて下さい。
- ※材質がガラスのため、表面に細かなすり傷などがある場合があります。
- ※製造工程で空洞内部に薄いライン模様や微細な粉体が付着している場合があります。
- ※ガラスブロックの内部は空気が存在するので取付地域、取付場所によっては内部結露を起こす可能性があります。
- ※オーラシリーズは、ガラス自体は透明で、小口部分4ヶ所に塗装を施して多種の色を製造しています。(オーライランドクリアは除く)
- ※輸入品の為、ご注文の際には在庫をご確認下さい。

施工要領	施工断面図	取り寄せ品	納期 実働 5日	別途送料
------	-------	-------	----------------	------

フルオーダーデザインガラス ∞

完全オーダーメイドでおお客様のアイデアを形にします。
エッチング加工、ブラスト加工、多彩な文字色対応でデザインの幅も広がります。

□ 合わせガラス クリア

¥165,000(参考価格)

450×1400×11.6mm

※参考価格は上部施工例の
ステンレスサインを含めたものです。

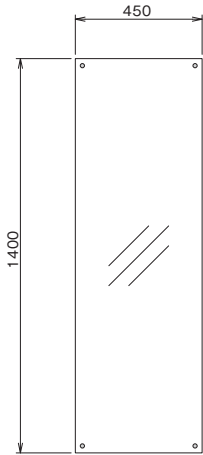

□ 合わせガラス 乳白

¥220,000(参考価格)

720×1190×11.6mm

※参考価格は上部施工例の
デザインを含めたものです。

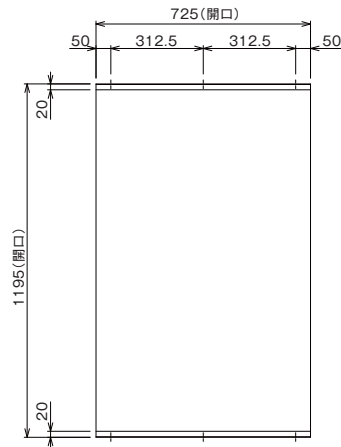

■ ガラスの素材例

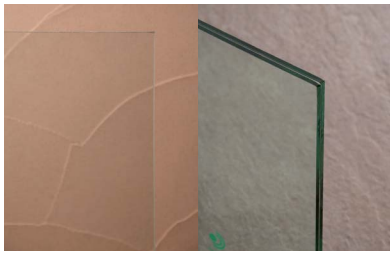

合わせガラス クリア



合わせガラス 乳白



クラッシュガラス クリア



クラッシュガラス 乳白

※クラッシュガラスは、防水用の枠加工を施します。



フルオーダーデザインガラスについてのご案内

- ※フルオーダー商品のため、材質・デザイン・仕様などの事前打合せが必要となります。
- ※フルオーダー商品につき内容により納期が変動します。都度ご確認ください。
- ※施工方法がオーダー内容により異なりますのでご注意ください。
- ※掲載商品のサイズやデザイン変更及びオリジナルデザインのご要望の際は、ご相談下さい。
- ※フルオーダーデザインガラスのコードは共通で「M6571D」です。
- ※ご注文前にP395を必ずご確認ください。

書体リスト
P475

サイズ変更
可

受注
生産品

納期
実働
20日

別途
送料

梱包+送料