

# GARDEN

## ウォーターアイテム

パイプロップ	328
カモプロップ	330
プレーンプロップ	332
ウォーターコック	333
リードフック水栓柱	339
PRIZM II (プリズム ツー) LE	340
カランN	341
立水栓	344
水栓パン	345
手洗い鉢 (利休信楽)	345
手洗い鉢 (メビウス)	347
利休信楽水琴窟	348

## ライト

ソーラーライト	350
chic (シック)	351
pulito (プリート)	351
メタルライト	352
ルーツ・ピエニ	354
信楽焼照明 (あかり)	355
陶器平板	355
LED ライト (24V)	356
LED ライト (100V)	358
小型街路灯	359

## メタルアイテム

ロートアルミ	368
ロートアルミ オーダーメイド	376
ロートアイアン オーダーメイド	376
モダンベンチ	378
ドッグポール	379
ユナイテッド・ガード	380
グリーンパネル	381
ステナ	382
ライトガビ	384
ガビオーネ	385
ガビネオ	386
グラベルガビネオ	388
アルミH形柱	389

## アウトドア

Bohemen (ボヘメン)	390
KABUTO (カブト)	391
薪ストーブ	392
アウトドア関連商品	393

---

## ガーデン商品を使用する際の「ご案内」

---

### ●ガーデン水栓・シャワー水栓柱及び蛇口についてのご案内

- \*セットで販売する商品でセット内容以外の蛇口・本体のみを希望される場合は別途見積もりになります。
- \*蛇口は別途の場合はP341～のカランNよりお選び下さい。
- \*掲載商品は寒冷地仕様ではありません。冬期には凍結による破損を防ぐため、地域、気候に応じて凍結防止策を施して下さい。(凍結防止については専門の水道工事業者に依頼下さい。凍結による故障は保証対象外となります。)

### ●カランNについてのご案内

- \*掲載商品は全てJWWA規格適合品です。飲料用として安心してお使い頂けます。
- \*カランNは全て固定コマ仕様になっております。寒冷地でもご使用頂けます。(逆止弁付の製品を除きます)
- \*コマパッキンは通常規格13で市販のものが使用できます。
- \*取り付けネジは日本規格呼び径13ネジです。

### ●手洗い鉢(利休信楽、メビウス)、水琴窟(信楽焼)、信楽焼照明(あかり)についてのご案内

- \*伝統工芸士の手による作品です。窯で焼かれる陶器のため、寸法には多少の誤差がでます。また表面の柄も一つひとつ違います。
- \*本製品は陶器のため、取り扱いには十分気を付けて下さい。
- \*信楽焼照明(あかり)、水琴窟(信楽焼)のLED、またモーターの保証期間は納入日より180日となります。
- \*施工に関してはデータ集の施工要領をご確認下さい。

### ●ロートアルミについてのご案内

- \*フルオーダー商品のため、デザイン・仕様などの事前打ち合わせが必要となります。商品の内容により納期が変動しますので都度ご確認下さい。
- \*各プランには部材を叩いたものを一切使用しておりませんので、予めご了承下さい。
- \*掲載している施工例は、参考例で図面と同一ではありませんのでご了承下さい。
- \*つや消し黒色樹脂塗装仕上げです。
- \*門扉はアルミ製、ヒンジはステンレス製、柱はアイアン製となります。
- \*記載の価格は目安となります。予告なく変更することがございます。また、価格には施工費を含んでおりません。

### ●ロートアイアンについてのご案内

- \*ロートアイアン商品は、一品ごとの製作になります。
- \*手作り品のため、納期に時間が掛かります。ご注文時に納期を確認して下さい。
- \*製品の特性上、寸法に多少の誤差が生じますのでご了承下さい。
- \*防錆処理+粉体焼付塗装を施してありますが、錆が発生することがあります。風合いを維持するため定期的にメンテナンスを行って下さい。
- \*地面等に直置きすると傷がつき錆の原因となりますのでご注意ください。
- \*施工時、ビス穴部分に傷がつき錆の原因となりますので、タッチアップをお勧めします。

# パイプロップ<sup>∞</sup>

ボディはシングル、ダブルセットだけでなく、低めのショートも加わり、豊富なバリエーションを揃えました。

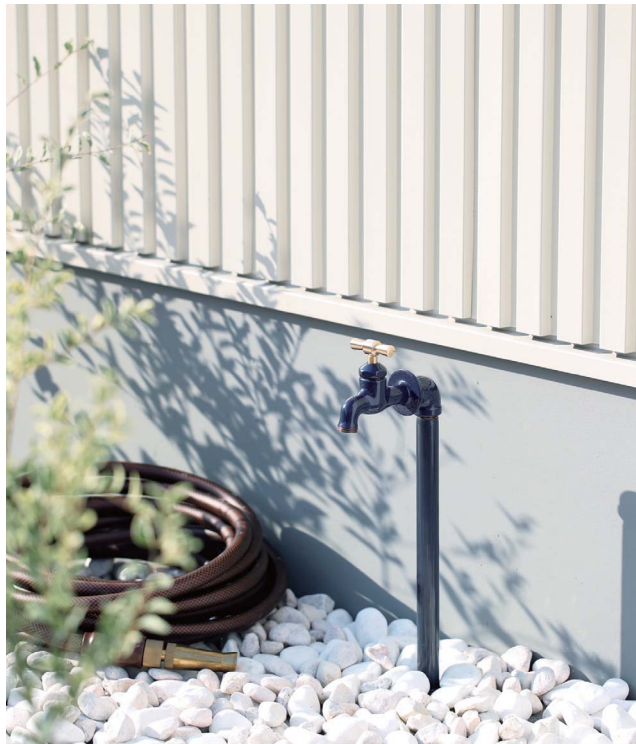

## □ ショート

材質: 本体: ステンレス  
(ナイロン12樹脂コーティング)  
水栓: 黄銅、青銅

**M5759WH** MP-Spi-WH 白

**M5759NV** MP-Spi-NV 紺

**M5759GR** MP-Spi-GR 灰

¥24,500/セット

φ21.7×610mm

※ホースアダプター付



白  
(WH)



紺  
(NV)



灰  
(GR)



## □ ボディ

材質: 本体: ステンレス  
(ナイロン12樹脂コーティング)  
水栓: 黄銅、青銅

### シングルセット

**M5760WH** MP-1Pi-WH 白

**M5760NV** MP-1Pi-NV 紺

**M5760GR** MP-1Pi-GR 灰

¥33,400/セット

φ21.7×1220mm

### ダブルセット

**M5761BR** MP-2Pi-BR 銅

¥59,800/セット

**M5761SL** MP-2Pi-SL 銀

¥54,800/セット

**M5761WH** MP-2Pi-WH 白

**M5761NV** MP-2Pi-NV 紺

**M5761GR** MP-2Pi-GR 灰

¥47,800/セット

φ21.7×1240mm

※ダブルセットにはホースアダプターが1個同梱しております。



白  
(WH)



銅  
(BR)

※色見本は右ページをご参照下さい。



□小庭セット

<b>M5768WH</b>	MP-CO-2Pi-WH	白	¥99,800/セット
<b>M5768NV</b>	MP-CO-2Pi-NV	紺	¥99,800/セット
<b>M5768GR</b>	MP-CO-2Pi-GR	灰	¥99,800/セット
<b>M5768BR</b>	MP-CO-2Pi-BR	銅	¥111,800/セット
<b>M5768SL</b>	MP-CO-2Pi-SL	銀	¥106,800/セット

ボディー  
 φ21.7×1240mm(水栓2口付き)  
 材質:本体:ステンレス(ナイロン12樹脂コーティング)  
 水栓:黄銅、青銅(ナイロン12樹脂コーティング)  
 ※ホースアダプター、根巻プレート(ステンレス)付

スタンドパン  
 φ300×850mm(埋め込み300mm含む)  
 材質:パン:亜鉛銅板  
 支柱:ステンレス  
 ※根巻用バンド、配管接続プレート(ステンレス)付



■ カラー(色番)

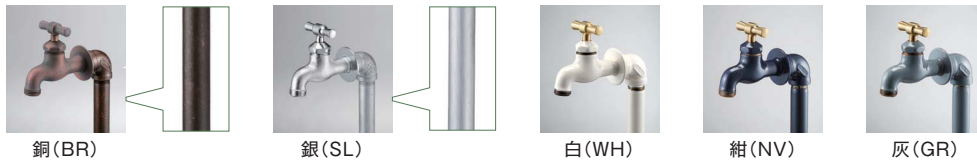

オプション部品 ∞

トタン水受けパン



シルバー	ホワイト
MPP-TS	MPP-TW
<b>M5767SV</b>	<b>M5767WH</b>
¥17,800	
φ300×150mm	
材質:亜鉛銅板	



施工  
要領

凍結防止ソケット  
 SO-DAH  
**M5762**  
 ¥10,600  
 材質:黄銅  
 仕上げ:ニッケルクロムメッキ

パイプロップ用支持金具



白	MP-PiSK-WH
<b>M5863WH</b>	
紺	MP-PiSK-NV
<b>M5763NV</b>	
灰	MP-PiSK-GR
<b>M5763GR</b>	
¥6,100	
材質:ステンレス	
仕上げ:ナイロン12コーティング	

散水ホース



ブラウン	ブラック
MP-SH-BR	MP-SH-BL
<b>M5764BR</b>	<b>M5764BK</b>
¥21,000	
長さ:10m 内径:15mm	
材質:ホース本体PVC、ノズル黄銅、コネクタPP	

ホースアダプター



ブロンズ	メッキ	真鍮
AD-HNB	AD-HNM	AD-HN
<b>M5765BR</b>	<b>M5765SL</b>	<b>M5765SC</b>
¥3,000	¥2,500	¥2,400

泡沫金具



ブロンズ	メッキ	真鍮
AD-SOB	AD-SOM	AD-SO
<b>M5766BR</b>	<b>M5766SL</b>	<b>M5766SC</b>
¥3,000	¥2,500	¥2,400

パイプロップについてのご案内  
 ※P327の「ガーデン商品を使用する際のご案内」を必ずご覧下さい。

RIKCAD 施工断面図 寸法図 取り寄せ品 納期実働5~7日 別途送料

# カモプロップ<sup>∞</sup>

アースカラーとモノトーンカラーでコーディネートしやすい、蛇口とセットの現代風水栓。

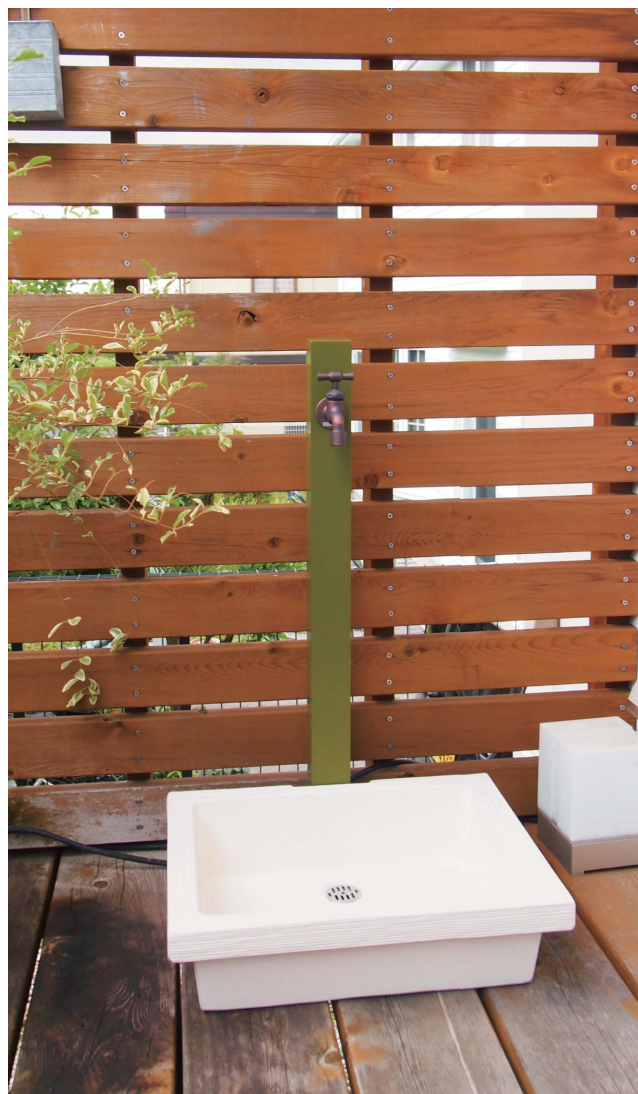

## □ ロングセット

60×60×2000mm(水栓1口付き)  
材質:アルミ(焼付塗装)、内部配管HI-VP

ブラック+メッキ

MP-L-BL-MSET

**M5772BM**

¥58,000/セット

オリーブグリーン+ブロンズ

MP-L-OL-BSET

**M5772GB**

¥61,000/セット

## ■ 水栓

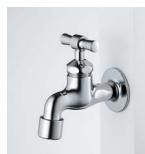

メッキ

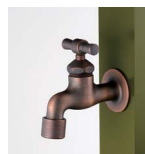

ブロンズ



ブラック  
+メッキ



オリーブグリーン  
+ブロンズ



カモプロップ ロングセット

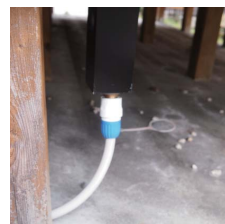

通常の水栓柱

ウッドデッキに通常の長さの水栓柱を施工するとウッドデッキから地面まで配管がむき出しの状態でした。カモプロップ ロングセットはウッドデッキから地面まで柱がカバーしているので、ウッドデッキとの一体感が生まれます。

## □ ボディー

60×60×1100mm(水栓2口付き)

材質:アルミ(焼付塗装)、内部配管HI-VP

シルバー+メッキ

**M5770SM** MP-60-SL-MSET ¥52,500/セット

オリーブグリーン+真鍮色

**M5770GS** MP-60-OL-NSET ¥46,500/セット

オリーブグリーン+ブロンズ

**M5770GB** MP-60-OL-BSET ¥52,500/セット

ハニーマスタード+真鍮色

**M5770HS** MP-60-HM-NSET ¥46,500/セット

ハニーマスタード+ブロンズ

**M5770HB** MP-60-HM-BSET ¥52,500/セット

ホワイト+メッキ

**M5770WM** MP-60-WH-MSET ¥46,500/セット

ホワイト+真鍮色

**M5770WS** MP-60-WH-NSET ¥46,500/セット

ブラック+メッキ

**M5770BM** MP-60-BL-MSET ¥46,500/セット

ブラック+真鍮色

**M5770BS** MP-60-BL-NSET ¥46,500/セット

※色見本は右ページをご参照下さい。



シルバー  
+メッキ





□小庭セット

¥108,800/セット

ホワイト+メッキ

**M5769WH** MP-CO-CAMO-WH

ブラック+メッキ

**M5769BK** MP-CO-CAMO-BL

オリーブ+真鍮色

**M5769RG** MP-CO-CAMO-OG

ハニーマスタード+真鍮色

**M5769HM** MP-CO-CAMO-HM

ボディー

60×60×1100mm(水栓2口付き)

材質:本体:アルミ(焼付塗装)、内部配管HI-VP  
水栓:黄銅、青銅

※ホースアダプター、泡沫金具、  
根巻プレート(ステンレス)付

スタンドパン

φ400×795mm(埋め込み300mm含む)

材質:ステンレス

仕上げ:ヘアライン

※支柱(ステンレス)、根巻用バンド、  
配管接続プレート付



ホワイト+メッキ  
(WH)

■ カラー



シルバー  
+メッキ



オリーブグリーン  
+真鍮色



オリーブグリーン  
+ブロンズ



ハニーマスタード  
+真鍮色



ハニーマスタード  
+ブロンズ



ホワイト  
+メッキ



ホワイト  
+真鍮色



ブラック  
+メッキ



ブラック  
+真鍮色

オプション部品 ∞

ガーデンパン



ラウンド ホワイト

MPP-RU

**M5773RH**

¥29,400

450×400×150mm

材質:GRC(ガラス繊維強化セメント)



ボックス ホワイト

MPP-BX

**M5773BH**

¥32,500

500×400×130mm

パン



ヘアライン

MPP-HL

**M5796ST**

¥25,000

φ400×80mm

材質:ステンレス



ホーロー

MPP-W

**M5796WH**

¥36,500



施工  
要領

凍結防止ソケット

SO-DAH

**M5762**

¥10,600

材質:黄銅

仕上げ:ニッケルクロムメッキ

散水ホース



ブラウン

MP-SH-BR

**M5764BR**

¥21,000

長さ:10m 内径:15mm

材質:ホース本体PVC、ノズル黄銅、コネクタPP



ブラック

MP-SH-BL

**M5764BK**



ウッドデッキ用金具

MP-WD

**M5797**

¥21,000

125×125×170mm

材質:ステンレス

ホーロー(珐瑯)とは?

ガラス質の釉薬を金属表面に被膜して焼き付けた物。金属の強度とガラスの光沢の美しさ、さらに耐食性を兼ね備えた複合素材です。

カモブロップについてのご案内

※P327の「ガーデン商品を使用する際のご案内」を必ずご覧下さい。

RIKAD

施工  
断面図

寸法図

取り  
寄せ品

納期  
実働  
5~7日

別途  
送料

# ブレーションプロップ ∞

NEW  
新商品

目立たず、しかし確かに美しい。外観に自然に馴染む水栓柱。



材質: 本体: アルミ(アルマイト)、内部配管HI-VP  
キャップ: AES樹脂

## □ シングル

M5755SL MP-50-1-SL シルバー

M5755BL MP-50-1-BL ブラック

¥23,500

50×50×980mm

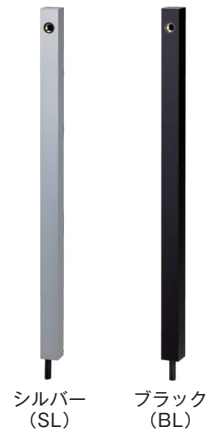

シルバー (SL)

ブラック (BL)

## □ ミニマルセットシングル (立水栓+蛇口1つ)

M5756SL MP-50-1-SL-SLSET シルバー

M5756BL MP-50-1-BL-SLSET ブラック

¥32,300/セット

50×50×980mm

蛇口

材質: 黄銅・青銅  
(ニッケルクロムメッキ)

JIS適合品 凍害地域使用可

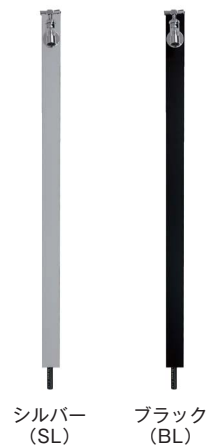
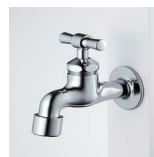

シルバー (SL)

ブラック (BL)

## □ ハーモニーセットシングル (立水栓+蛇口1つ+パン)

M5757SL MP-50-1-SL-SL-SLSET シルバー

M5757BL MP-50-1-BL-SL-SLSET ブラック

¥53,100/セット

50×50×980mm



シルバー (SL)



ブラック (BL)

## オプション部品

パン



ホーロー黒 MPP-BL

M5796BL

¥36,500

φ400×80mm

材質: ステンレス

仕上げ: ホーロー加工

ブレーションプロップについてのご案内

※凍結の恐れがある場合には、必ず水抜きをして下さい。

※P327の「ガーデン商品を使用する際のご案内」を必ずご覧下さい。

寸法図 取り寄せ品 納期 実働 5~7日 別途送料

# ウォーターコック ∞

吐水口が360度回転し、水まきしやすくシンプルなデザインの二口水栓柱です。  
 消火栓のバルブをモチーフにしたハンドルとローレットハンドルの2種類のハンドルをお選びいただけます。



□ ニロスプリングルスリム  
 バルブハンドル **NEW**

**M6063**□□  
 ¥66,700  
 φ30×1187mm(埋込300mm含む)  
 材質:アルミニウム・黄銅・青銅・SUS304・亜鉛  
 内部配管:ステンレス管  
 ※□□には、下( )内の色番が入ります。



■ カラー(色番)



シルバー(SV)  
 G25FVS  
 仕上げ:アルマイト処理

ブラック(BK)  
 G25FVB  
 仕上げ:アルマイト処理

ホワイト(WH)  
 G25FVW  
 仕上げ:アルマイト処理



□ ニロスプリングルスリム  
 ローレットハンドル **NEW**

**M6064**□□  
 ¥55,600  
 φ30×1178mm(埋込300mm含む)  
 材質:アルミニウム・黄銅・青銅・SUS304・亜鉛  
 内部配管:ステンレス管  
 ※□□には、下( )内の色番が入ります。



■ カラー(色番)



シルバー(SV)  
 G25FSS  
 仕上げ:アルマイト処理

ブラック(BK)  
 G25FSB  
 仕上げ:アルマイト処理

ホワイト(WH)  
 G25FSW  
 仕上げ:アルマイト処理

ウォーターコックについてのご案内

※耐水性 耐候性に優れた水栓柱です。凍結の恐れがある場合には、必ず水抜きをして下さい。  
 ※P327の「ガーデン商品を使用する際のご案内」を必ずご覧下さい。

寸法図 取り寄せ品 納期 実働 3~10日 別途送料

# ウォーターコック ∞

吐水口が360度回転し、水まきやすくシンプルなデザインの水栓柱です。  
 消火栓のバルブをモチーフにした直径約67mmのハンドルは、ショットブラストを施したざらざらとした質感で握りやすく、操作性に優れています。



クルミ木目(KM)  
 G19BVK  
 ¥46,700  
 仕上げ:木目転写

## □ スプリンケルスリム3Dバルブハンドル

**M6069**□□  
 φ30×1187mm(埋込300mm含む)  
 材質:アルミニウム・黄銅・青銅・SUS304・亜鉛  
 内部配管:ステンレス管  
 ※□□には、下の( )の内の色番が入ります。

## ■ カラー(色番)

	ブラック(BK) G19BVB ¥34,500 仕上げ:アルマイト処理		ホワイト(WH) G19BVV ¥35,600 仕上げ:焼付塗装
	シルバー(SV) G19BVS ¥35,600 仕上げ:アルマイト処理		オールブラック(AB) G19BVA ¥46,700 仕上げ:本体:アルマイト処理、 蛇口:アクリル焼付塗装

リベルタⅡは360度の回転で洗車や花の水やり時にホース折れを防げます。

## □ リベルタⅡ

**M6149**□□  
 φ43×1272mm  
 材質:アルミニウム  
 納期:実働3日  
 内部配管:ステンレス管  
 ※□□には、右の( )の内の色番が入ります。



## ■ カラー(色番)

	シルバー(SV) G16LS ¥96,700 仕上げ:アルマイト処理		クルミ木目(KM) G16LK ¥110,000 仕上げ:木目転写
	ブラック(BK) G16LB ¥96,700 仕上げ:アルマイト処理		ホワイト(WH) G16LW ¥110,000 仕上げ:焼付塗装



上下の吐水口が360度回転可能。

### ウォーターコックについてのご案内

※耐水性・耐候性に優れた水栓柱です。凍結の恐れがある場合には、必ず水抜きをして下さい。  
 ※P327の「ガーデン商品を使用する際のご案内」を必ずご覧下さい。

施工要領	寸法図	取り寄せ品	納期 実働 3~4日	別途送料
------	-----	-------	------------------	------

# ウォーターコック ∞

設置場所を選ばず、シンプルかつ高機能な水栓柱です。

## □ スプリンクル

360°の回転で洗車や花の水やり時にホース折れを防ぎます。



**M6070**□□  
 φ43×650mm  
 材質:アルミニウム  
 内部配管:ステンレス管  
 ※□□には、下の( )内の色番が入ります。

### ■ カラー(色番)



シルバー(SV)  
 G215SS  
 ¥34,000  
 仕上げ:アルマイト処理



クルミ木目(KM)  
 G215SK  
 ¥39,600  
 仕上げ:木目転写



ブラック(BK)  
 G215SB  
 ¥34,000  
 仕上げ:アルマイト処理



ホワイト(WH)  
 G215SW  
 ¥37,500  
 仕上げ:焼付塗装



ホースニップル形状になっている吐水口部分が水平に360度回転します。

## □ 3Dスプリンクル

3Dスプリンクルは万能タイプ式でタテにもヨコにも360度回転する、まさに「3D」の動きを実現。



**M5801**□□  
 材質:アルミニウム、黄銅、青銅、SUS304  
 φ43×660mm  
 内部配管:ステンレス管  
 ※□□には、下の( )内の色番が入ります。

### ■ カラー(色番)



シルバー(SV)  
 G15TSS  
 ¥46,700  
 仕上げ:アルマイト処理



クルミ木目(KM)  
 G15TSK  
 ¥53,500  
 仕上げ:木目転写



ブラック(BK)  
 G15TSB  
 ¥46,700  
 仕上げ:アルマイト処理



ホワイト(WH)  
 G15TSW  
 ¥50,000  
 仕上げ:焼付塗装



ホースニップル形状になっている吐水口部分が水平に360度、垂直にも360度動きます。散水や洗車時など、ホースの取り回しがラクに行えます。

ウォーターコックについてのご案内  
 ※P327の「ガーデン商品を使用する際のご案内」を必ずご覧下さい。

RIKCAD

施工要領	寸法図	取り寄せ品	納期 実働 3~4日	別途送料
------	-----	-------	------------------	------

# ウォーターコック ∞

ガーデン

ウォーターアイテム



材質:アルミニウム・黄銅・青銅・SUS304・亜鉛  
 仕上げ:アルマイト処理(シルバー・ブラック)、焼付塗装(ホワイト)  
 内部配管:ステンレス



バルブハンドル

配管接続部がユニオンナット方式になっている為、配管途中に付けるエルボの位置決めが簡単にでき、施工時間を短縮出来ます。

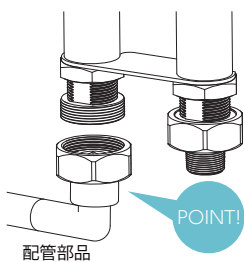

## □ ツインクルピラー

114×138×1195mm



ホワイト  
 G21KS-W  
**M6066W**  
 ¥105,000



シルバー  
 G21KS-S  
**M6066S**  
 ¥105,000



ブラック  
 G21KS-B  
**M6066B**  
 ¥105,000

## □ ツインクルピラー (シャワー付き)

約297×138×1195mm(ホース長さ1500mm)



ブラック  
 G21KSS-B  
**M6067B**  
 ¥120,000



シルバー  
 G21KSS-S  
**M6067S**  
 ¥120,000



ホワイト  
 G21KSS-W  
**M6067W**  
 ¥120,000

### ツインクルピラーについてのご案内

※P327の「ガーデン商品を使用する際のご案内」を必ずご覧下さい。  
 ※耐水性・耐候性に優れた水栓柱です。  
 ※凍結のおそれがある場合には、必ず水抜きをして下さい。

施工要領	寸法図	取り寄せ品	納期 実働 3~10日	別途送料
------	-----	-------	-------------------	------

ウォーターコック



60×60×900mm  
 材質:ステンレス・PVC・ウレタン  
 内部配管:塩ビ管(HVP)

□ ステンレス水栓柱

※蛇口はP341～のカランNよりお選び下さい。



二口 シルバー **NEW**  
 G25S60KS  
**M6020SV**  
 ¥28,900



二口 マットブラック **NEW**  
 G25S60KB  
**M6020BK**  
 ¥33,400



一口  
 G206-S60K  
**M6021**  
 ¥22,200

■ オプション

60角水栓柱用ホースハンガー **NEW**  
 G25SH60  
**M6019**  
 ¥10,900  
 材質:ステンレス

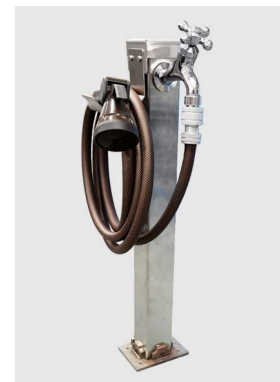

ウォーターコックについてのご案内  
 ※P327の「ガーデン商品を使用する際のご案内」を必ずご覧下さい。

寸法図 受注生産品 取り寄せ品 納期 実働 3~10日 別途送料

# ウォーターコック ∞

ガーデン

ウォーターアイテム



※レゼーナの配管は、塩ビ管 (HVP) を使用しております。  
 ※レゼーナには、蛇口は含まれておりません。  
 ※蛇口はP341~のカランNよりお選び下さい。

材質: アルミニウム (アルマイト処理)

□ レゼーナ 納期: 実働3日

一口タイプ



シルバー

サステン

900サイズ (サステン)

900 (一口)  
 ¥22,200 φ80×906mm

サステン	シルバー
G211LST-900	G211LS-900
<b>M6083SS</b>	<b>M6083SV</b>

1200 (一口)  
 ¥25,500 φ80×1206mm

サステン	シルバー
G211LST-1200	G211LS-1200
<b>M6085SS</b>	<b>M6085SV</b>

二口タイプ

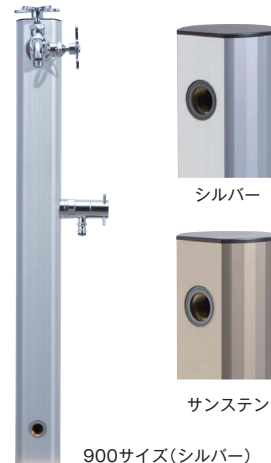

シルバー

サステン

900サイズ (シルバー)

900 (二口)  
 ¥33,500 φ80×906mm

サステン	シルバー
G211LST-S900	G211LS-S900
<b>M6084SS</b>	<b>M6084SV</b>

1200 (二口)  
 ¥35,500 φ80×1206mm

サステン	シルバー
G211LST-S1200	G211LS-S1200
<b>M6086SS</b>	<b>M6086SV</b>

□ レゼーナ混合水栓柱 納期: 実働10日

シルバー



(出水口下)

(出水口先)

900  
 G12KS9  
**M6078SV**  
 ¥97,000  
 φ80×906mm

1200  
 G12KS12  
**M6079SV**  
 ¥100,000  
 φ80×1206mm

1200サイズ

900 (切替栓付き)  
 G12KS9K  
**M6078KSV**  
 ¥107,000  
 φ80×906mm

1200 (切替栓付き)  
 G12KS12K  
**M6079KSV**  
 ¥110,000  
 φ80×1206mm

1200サイズ (切替栓付き)

※混合水栓柱レゼーナの配管は、銅管を使用しております。

## ■ レゼーナ900サイズと1200サイズの比較図

長さも906mmに加え、1206mmの2種類をご用意しました。  
 使用方法に合わせて選んで下さい。

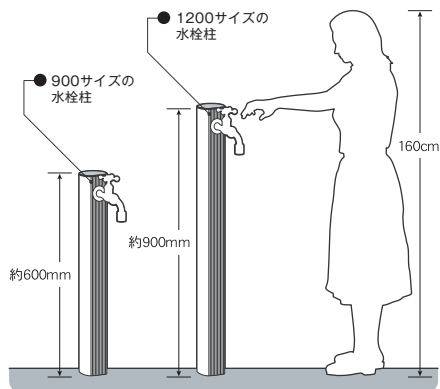

ウォーターコックについてのご案内

※P327の「ガーデン商品を使用する際のご案内」を必ずご覧下さい。

RIKCAD

寸法図

受注  
 生産品

納期  
 実働  
 3~10日

別途  
 送料

木目水栓はアルミ芯材に天然木から型取りしたウレタン樹脂を使用しており、本物の木目と比べても遜色ありません。



□ 木目水栓柱

¥31,600  
 材質:ウレタン・アルミニウム・ステンレス  
 50×50×900mm  
 内部配管:ステンレス管  
 ※蛇口はP341～のカランNよりお選び下さい。



栓皮(ひわだ)  
 G14W-H  
 M5970



古木(こぼく)  
 G14W-K  
 M5971



カランN 組合せ例  
 (M6120 P342参照)

ウォーターコックについてのご案内  
 ※P327の「ガーデン商品を使用する際のご案内」を必ずご覧下さい。

RIKCAD 施工要領 寸法図 受注生産品 納期 実働 3日 別途送料

WATER ITEM

# リードフック水栓柱 ∞

水栓柱とドッグボールを1本に集約。お客様の便利を商品化しました。  
 リードの太さは15mm以下の対応。



※蛇口、パンは別途となります。  
 ※蛇口はP341～のカランNよりお選び下さい。



フック操作方法

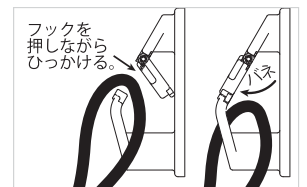

G19LHS  
 M6025 ¥92,500  
 φ60×1300mm  
 材質:ステンレス  
 フック:中、小型犬用20kg以下対応

水栓柱についてのご案内  
 ※P327の「ガーデン商品を使用する際のご案内」を必ずご覧下さい。

RIKCAD 寸法図 取り寄せ品 納期 実働 3~10日 別途送料

# PRIZM II (プリズム ツー) LE ∞



施工要領  
寸法図

来たるEV時代にも対応できる「水」と「電気」を1本化した水電柱。

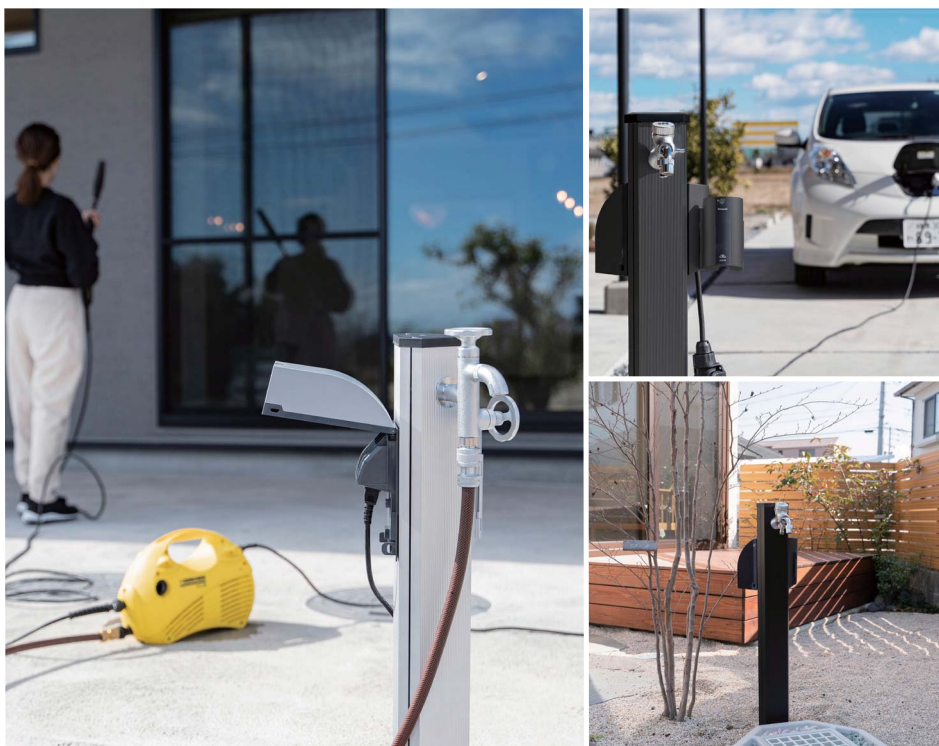

### 100V仕様

使用例：  
高圧洗浄機、電動工具  
掃除機など



### 200V仕様

使用例：  
EV(電気自動車)  
PHV(プラグインハイブリッド自動車)  
の充電など



柱は三角形で、水栓柱にコンセントBOXをつけても凹凸が少なくなるよう設計しています。

材質：アルミ・PVC・合成樹脂

商品	コード	規格寸法	色	価格	仕様
 (M6028SV)	GPL22BS	D144 × H1224mm	シルバー	¥127,000 / 台	100V
	GPL22ES			¥143,000 / 台	200V
	GPL22BES			¥167,000 / 台	100V/200V
 (M6028BK)	GPL22BB		ブラック	¥140,000 / 台	100V
	GPL22EB			¥147,000 / 台	200V
	GPL22BEB			¥180,000 / 台	100V/200V

※蛇口は、P341～のカランNよりお選び下さい。

#### PRIZM II (プリズム ツー) LEについてのご案内

- ※凍結のおそれがある場合は、必ず水抜栓を設置して下さい。
- ※EV・PHEV充電用として用いる場合は、必ず専用回路とし漏電ブレーカーを設置して下さい。
- また、施工に関しては、日本配線システム工業会「EV普通充電設備の施工ガイドライン」をご参考下さい。
- ※施工される前に、必ずQRコードで施工要領をご確認下さい。
- ※P327の「ガーデン商品を使用する際のご案内」を必ずご覧下さい。

取り 寄せ品	納期 実働 3~10日	別途 送料
-----------	-------------------	----------

# カラン N ∞

機能美と個性が光るカランN。



※3桁のダイヤルロックを設定した番号に合わせるとハンドルが回り、通常の水栓と同じように水が出せます。

## □ ミズロック

材質:本体/青銅・黄銅・ハンドル/亜鉛・ステンレス  
※ダイヤルロック付き水栓

納期  
実働  
3~10日  
別途  
送料



横水栓  
AT241  
M6096A  
¥30,000  
※吐水口:泡沫アダプター



万能水栓  
AT242  
M6096B  
¥33,500



二口万能水栓  
AT243  
M6096C  
¥43,500  
※吐水口:泡沫アダプター

## □ AT式ホース接続回転水栓

材質:本体/青銅・黄銅・ハンドル/亜鉛・ステンレス  
※ダイヤルロック付き水栓

納期  
実働  
3~10日  
別途  
送料



G24K-AT  
M6097A  
¥27,800



G24K-AT3D  
M6097B  
¥36,700

※吐水口が縦にも横にも360度、3D形状に回転します。

## □ 万能ホーム胴長水栓

材質:本体/青銅・ハンドル/青銅、黄銅



スマレハンドル 銅肌  
BHD13-SE  
M6176  
¥16,300



スマレハンドル メッキ  
BHD13-SM  
M6178  
¥18,700



銅肌  
BHD13-E  
M6113N1  
¥13,600



メッキ  
BHD13-M  
M6114  
¥15,800

## □ 二口万能胴長水栓

材質:本体/青銅・ハンドル/青銅、黄銅 ※吐水口:泡沫アダプター/ワンタッチニップル仕様



スマレハンドル 銅肌  
FBD16-SE  
M6177  
¥26,500



スマレハンドル メッキ  
FBD16-SM  
M6179  
¥33,500



銅肌  
FBD16-E  
M6123N1  
¥21,600



メッキ  
FBD16-M  
M6126  
¥26,700



仙徳メッキ  
FBD16-MS  
M6122  
¥39,000



カモ  
FBD16-WD  
M6125  
¥26,300



スズメ  
FBD16-SP  
M6124  
¥26,300

### カランNについてのご案内

※P327の「ガーデン商品を使用する際のご案内」を必ずご覧下さい。  
※吐水口のオプション部品はP343をご参照下さい。  
※ゴールド色の部分は銅合金の地の色です。経年変化により色目が変わっていきます。  
※ダイヤルロック付き水栓はハンドルの上部に3桁のダイヤルロックが付いています。  
出荷時には「000」に設定されていますが、ユーザー様にて任意の番号に変更可能となります。

JWWA 寸法図 納期  
実働  
4~5日

# カラン N ∞

## □ 横水栓

材質:本体/青銅・ハンドル/黄銅



ラモミニ(マットブラック) **NEW**  
G24RMY-A  
**M6112**  
¥20,700

※吐水口:泡沫アダプター

取り  
寄せ品

別途  
送料



ラモミニ(メッキ)  
G24RMY-M  
**M6111**  
¥15,200

※吐水口:泡沫アダプター

取り  
寄せ品

別途  
送料



鑄肌  
K13-E  
**M6119**  
¥10,700



鑄肌メッキ  
K13-ME  
**M6120**  
¥10,900

## □ ホース接続水栓

材質:本体/青銅・ハンドル/青銅、黄銅



回転水栓 メッキ  
G102K-M  
**M6180**  
¥13,600

※360°吐水口が回転します。



研磨  
G102-IB  
**M6137**  
¥10,000



メッキ  
G102-IM  
**M6138**  
¥10,300

## カラン N シャワーホース ∞

取り  
寄せ品

納期  
実備  
5日

別途  
送料



シャワーホースセット メッキ  
G216SHS-M  
**M6082** ¥14,000  
φ6×φ13.5×1000mm

材質:管(ステンレス)、  
インナーホース(熱可塑性エラストマー)  
両端金具(黄銅)、シャワーフック(ABS樹脂)

※カランNの蛇口に直接接続できます。  
(ホース接続タイプは除く)

□ 胴長横水栓

材質: 本体/青銅・ハンドル/青銅、黄銅



鑄肌  
DN13-E  
M6105  
¥11,800



メッキ  
DN13-M  
M6110  
¥13,200



仙徳メッキ  
DN13-MS  
M6117  
¥19,800



スズメ  
DN13-SP  
M6106  
¥16,500



フクロウ  
DN13-OW  
M6108  
¥16,500



T14型 鑄肌  
T14D-E  
M5987E  
¥13,100



T14型 メッキ  
T14D-M  
M5987M  
¥14,700

カランN オプション部品 ∞

材質: 黄銅、アルミ (ホースジョイントニップルのみ)

□ 泡沫アダプター



仙徳メッキ  
G206AD-MS  
M6104  
¥4,300



メッキ  
G206AD-M  
M6103  
¥1,700



真鍮  
G206AD  
M6102  
¥1,600

□ ワンタッチニップル



仙徳メッキ  
G206WN13MS  
M6128  
¥3,800



メッキ  
G203WN13M  
M6101  
¥1,300



真鍮  
G203WN13K  
M6100  
¥1,150

ワンタッチニップル オプション部品 ∞

※ホースジョイントニップルを使用する際は、別途ワンタッチニップルが必要となります。



ホースジョイントニップル シルバー  
G208HN-ALS  
M6130  
¥1,700



ホースジョイントニップル ゴールド  
G208HN-ALG  
M6129  
¥1,700

カランNについてのご案内

※P327の「ガーデン商品を使用する際のご案内」を必ずご覧下さい。  
※ゴールド色の部分は銅合金の地の色です。経年変化により色目に変化していきます。

JWWA	寸法図	納期 実働 4~5日
------	-----	------------------

# 立水栓 ∞

レトロとモダンの融合。しなやかな曲線美が安心感をもたらします。

## □ レトロ

Φ34 x 335mm  
取付穴径 φ22~25mm  
材質:青銅、黄銅、NBR  
納期:実働3日~4日



メッキ  
T15J-RM  
**M5803M**  
¥21,800

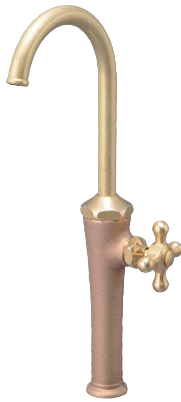

ブラス  
T15J-RB  
**M5803B**  
¥24,000



ブロンズ  
T15J-RMS  
**M5803S**  
¥29,600



## □ スワン

Φ46 x 265mm  
取付穴径 φ22~26mm  
仕様:泡沫吐水  
材質:青銅、黄銅  
納期:実働7日



ニッケルクロムメッキ  
K13-13SP  
**M5985NC**  
¥10,800



ブロンズメッキ  
K13-13SPB  
**M5985BM**  
¥17,200



ニッケルサテン  
K13-13SPNS  
**M5985NS**  
¥19,800



ブラックサテン  
K13-13SPBS  
**M5985BS**  
¥22,500

## Sトラップ ∞

材質:黄銅



ニッケルクロムメッキ  
K13-13LP  
**M5986NC**  
¥10,800  
Φ46 x 246mm



ブロンズメッキ  
K13-13LPB  
**M5986BM**  
¥17,200  
Φ46 x 246mm



OFNS25  
**M5804**  
¥8,900



ロングタイプ  
OFNS25-L  
**M5804L**  
¥10,000

取り寄せ品 納期実働 3~4日 別途送料

### 立水栓スワンについてのご案内

- ※水栓は日本工業規格(JIS)製品です。
- ※固定コマ仕様により寒冷地での水抜きが行いやすい仕様になっています。
- ※お手入れ時、クレンザー、みがき粉、粗い粒子を含む洗剤及びナイロンたわしなどはメッキ面を傷つけますので使用しないで下さい。又酸性洗剤はメッキを侵しますので使用しないで下さい。間違っても使用したときはすぐに水洗いして下さい。
- ※ブロンズメッキ、ニッケルサテン、ブラックサテンは特殊メッキのため、経年で色が変化する場合があります。
- ※P327の「ガーデン商品を使用する際のご案内」を必ずご覧下さい。

RIKCAD 施工要領 寸法図 取り寄せ品 納期実働 3~7日 別途送料

# 水栓パン ∞

それぞれの材質とデザインで素敵なお庭を演出してくれる水栓パンです。



施工例

## □ スクエアパン ※水はね防止マット付き

¥24,500  
345×345×40mm  
材質: レジンコンクリート  
納期: 実働5~7日

排水部



グレー  
G15P4-G  
M5975GL

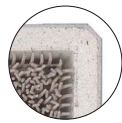

ホワイト  
G15P4-W  
M5975WH



ブラック  
G15P4-B  
M5975BK

## □ ステンレスガーデンパン RIKCAD

G15PS  
M5802  
¥43,500  
Φ400×140mm  
材質: 本体/ステンレス、排水金具/黄銅  
仕上げ: ヘアライン  
納期: 実働3日~4日



施工要領 寸法図 取り寄せ品 納期実働3~7日 別途送料

# 手洗い鉢 ∞

日本の美「わび、さび」を現代の信楽焼伝統工芸士が復刻。



## □ 利休信楽

¥38,000  
Φ400×140mm

青白窯変  
O16-40  
M9849  
重量: 5kg



黄金焼き締め  
O20-40  
M9850  
重量: 5kg



炎杉灰  
M9801  
重量: 5.3kg



黒天目薫灰  
M9803  
重量: 5.6kg



黒泥千引漉紋様  
M9804  
重量: 5.3kg



青古信楽平津長石  
M9805  
重量: 5.3kg



排水金具は、SAN-1 PH31-25丸鉢排水柱(パイプ径25mm)を標準装備としています。

手洗い鉢についてのご案内

※P327の「ガーデン商品を使用する際のご案内」を必ずご覧下さい。

施工要領 取り寄せ品 納期実働7日~ 別途送料

寒冷地不可

# 手洗い鉢 ∞

素材の土と釉薬などを厳選し、作陶技術を駆使した手洗い鉢です。

材質:陶器(信楽焼) 生産地:滋賀県



伝統工芸の技術を受け継ぐ  
伝統工芸士



伝統工芸士の  
手による作品

## 信楽焼

日本六古窯に数えられ、なかでも最古のもののひとつとされる信楽。土味を生かした素朴な風合いが年月を超えて多くの人々に愛されている。



## □ 利休信楽

¥25,000

重量:3kg



炎栗灰  
003-33  
**M9851**  
330×330×120



変形青古信楽平津長石  
006-35  
**M9852**  
300×350×135



白泥千紋様  
009-33  
**M9853**  
330×330×120



黒天目藁灰  
011-30  
**M9854**  
300×300×135



黒泥立渥紋様  
014-30  
**M9855**  
300×300×135



黄金焼き締め  
020-31  
**M9856**  
310×300×120



黒泥千引渥紋様  
015-31  
**M9857**  
310×310×120



青白窯変  
016-33  
**M9858**  
330×330×120



松灰窯変  
023-29  
**M9859**  
300×290×135



栗灰窯変  
022-31  
**M9860**  
310×310×120



長角青古信楽長石  
007-33  
**M9861**  
300×260×125



□ 利休信楽 だ円変形

¥28,000

305×270×135

重量:3kg



青白窯変 だ円変形

DH16-D27 M9862



黒天目 だ円変形

DH11-D27 M9863



松灰窯変 だ円変形

DH23-D27 M9864

□ 利休信楽 半月

¥28,000

345×270×135

重量:3kg



黄金焼き締め 半月

TUKI020-D27 M9865



松灰窯変 半月

TUKI023-D27 M9866



青白窯変 半月

TUKI016-D27 M9867

□ メビウス



ホワイトブラック:270

0027WB M9823

¥25,000

φ270×135 重量:2.8kg



ホワイトブラック:320

0032WB M9830

¥28,000

φ320×135 重量:3.0kg



ブルーブラック:320

0032BB M9831

¥28,000

φ320×135 重量:3.0kg



ブルーブラック:270

1127BB M9828

¥25,000

φ270×135 重量:3.0kg



ブルーブラック:400

0040BB M9834

¥45,000

φ400×140 重量:5.2kg

裏面金具写真



排水金具は、SAN-1PH31-25  
丸鉢排水鉢(パイプ径25mm)を  
標準装備しています。

手洗い鉢についてのご案内

※P327の「ガーデン商品を使用する際のご案内」を必ずご覧下さい。

施工 要領	受注 生産品	納期 実働 7~20日	別 送 料
----------	-----------	-------------------	-------------

寒冷地不可

# 利休信楽水琴窟 ∞

現代風に水琴窟を信楽焼で再現しました。響きを醸し出し、心の琴線に優しく触れる商品です。



水琴窟は、江戸時代に庭園の設備として用いられるようになり、明治時代に盛んになってきました。琴の音に似た妙なる音を響かせることから、水琴窟と呼ばれるようになりました。洞窟の中で聞く清水の垂れの音のように心の安らぎとともに、涼しさを感じさせてくれます。

□ 屋外用

材質：陶器



雨流し  
**M9795**  
¥320,000/台 / 22kg  
φ450×750mm



青古信楽  
**M9796**  
¥180,000/台 / 15kg  
φ360×580mm



水道水配管の施工時、水量調整バルブの取り付けをして下さい。



□ 屋内用

材質:陶器 ※水は循環式です。適度に補充して下さい。



琴音ボール-220 いぶし銀[LED]

**M9807**

¥90,000/台 / 8kg

φ370×300mm

水中ポンプつき(AC100V)50・60Hz



光の琴音-200 青古信楽[LED]

**M9808**

¥90,000/台 / 10kg

φ330×440mm

水中ポンプつき(AC100V)50・60Hz



琴音B-2 白窯変

**M9809**

¥48,000/台 / 9kg

φ330×440mm

水中ポンプつき(AC100V)50・60Hz



琴音B-3 青古信楽

**M9810**

¥48,000/台 / 9kg

φ330×440mm

水中ポンプつき(AC100V)50・60Hz



利休信楽水琴窟についてのご案内

※屋内用は防水仕様になっておりませんので、屋根のある所での使用をお願いします。

※屋外用の水琴窟は循環式ではありませんので、ポンプが付いておりません。

※重量に水は含まれておりません。

※P327の「ガーデン商品を使用する際のご案内」を必ずご覧下さい。

施工  
要領

取り  
寄せ品

納期  
実働  
7日

寒  
冷  
地  
不  
可

別  
送  
料

# ソーラーライト ∞

太陽光を充電し、夜間自動点灯するエコロジーな外構用LED照明器具。  
長時間にわたる連続点灯、水盤内にも設置可能な防水性、施工性のよい薄型設計。  
面倒なメンテナンスが不要でランニングコストもかかりません。

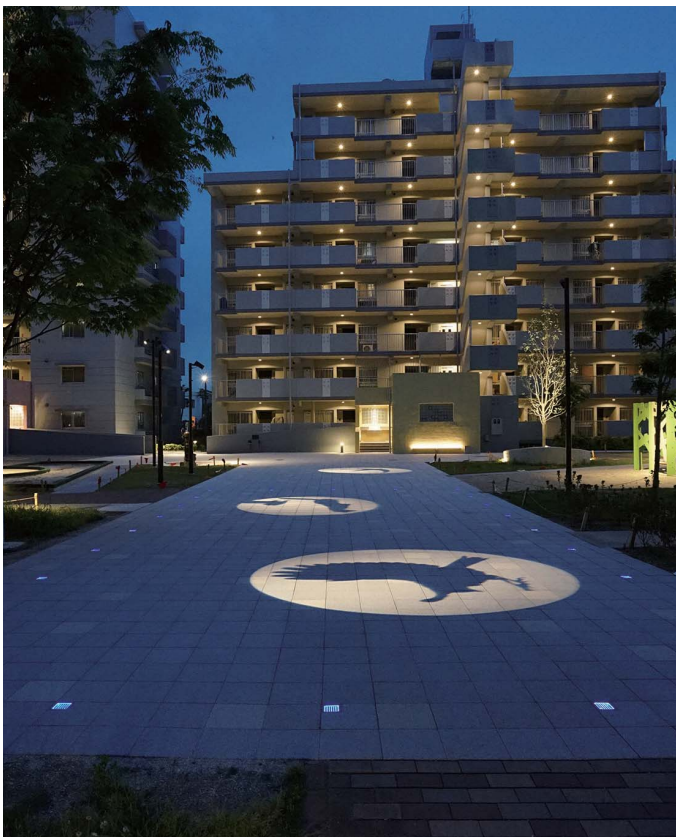
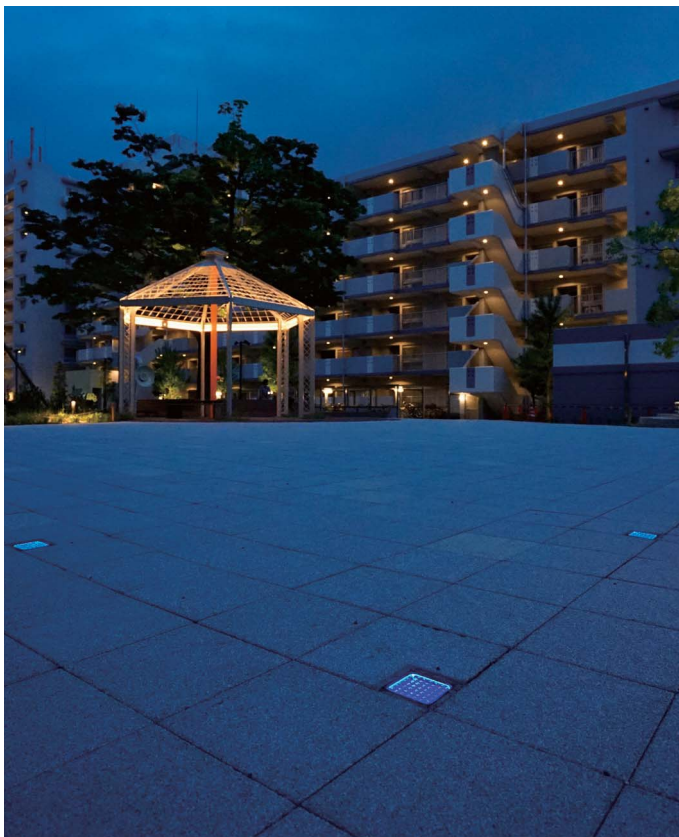

材質：本体上部 / 耐紫外線加工強化ポリカーボネート  
本体下部 / ブリック：ABS 樹脂  
内部 / 単結晶シリコンソーラセル、高輝度LED チップ導光板、リチウムFEバッテリー

充電時間	晴天時(太陽光直射)最低2時間
連続点灯可能時間	満充電で72時間
動作温度	-30℃~+70℃
耐荷重	94.4Mpa(962.6kgf/cm <sup>2</sup> )

※保証期間は3年です。

## □ ブリック

M8106□□

¥32,000/台

96×96×45mm

※□□には、下の( )内の色番が入ります。

ホワイト(WH)



グリーン(GR)

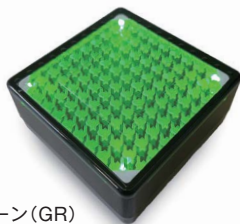

アンバー(UB)

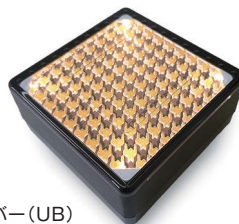

ブルー(BL)

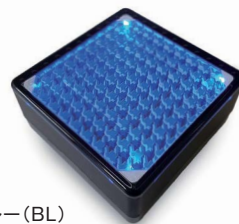

## □ 関連商品

ブリック用 ステンレスケース

M8107

¥5,500/個

100×100×48mm

材質：SUS430 2B材



ライトセット時

## ソーラーライトについてのご案内

- ※ソーラーライトは直射日光のあたる場所で使われることを想定しています。常時建物の影になる場所、ピロティ、建物内部などには適していません。設置場所は予め十分にご検討下さい。
- ※ソーラーライトは周囲が夜間でも明るい場所(約200ルクス以上)では点灯しないことがあります。街灯、庭園灯、その他外部照明との位置関係を十分に配慮してご計画下さい。
- ※ソーラーライトを直接土間コン打設時に埋設しないで下さい。コンクリートの硬化時に変形圧力がかかり、破損の原因となります。必ず箱抜きをして、その空間部分に設置して下さい。
- ※ソーラーライトの周囲には必ず目地を設けて下さい。隣接する素材の膨張収縮率の違いから、床仕上げ材へのクラック発生、あるいはソーラーライト本体の破損の恐れがあります。
- ※水盤内の設置は、水深10cm程度までとして下さい。また、透明度の低い池や海水には適していません。
- ※製品の不具合が生じた場合などに、製品交換が出来るように、水盤内の水は排水できる構造とし、かつ、容易に取り外しが出来るシール止めとして下さい。
- ※点灯・消灯時に、一定時間点滅を繰り返すことがあります。これは周囲の明るさを検知して作動する商品の特性上、切り替え時(約200ルクス)に起こり得る現象ですが、故障ではありません。
- ※工場出荷時は充電が空の状態です。設置直後は点灯が安定しません。満充電には晴天で3日ほどかかります。
- ※高輝度LEDは製造時に選定作業をしておりますが、個別に微妙な色調のバラツキが生じる恐れがあります。LEDの特性としてご理解下さい。
- ※ソーラーライトは独立しており、個体差があります。複数個を同じ場所に設置した場合でも、点灯・消灯は完全には同期化しません。
- ※365日点灯保証されるものではありません。冬季の日射不足や悪天候が続くなど、十分な日射が得られず、充電が切れた場合には夜間でも点灯しません。晴天時に再度充電されることで点灯するようになります。
- ※一度充電が切れた場合、満充電には晴天で3日ほどかかります。
- ※設置後は、一般的な清掃等以外、特別なメンテナンス作業などは発生しません。
- ※透明養生フィルムは設置後、必ず剥がしてご利用下さい。

施工要領

納期  
実働  
4日



転売不可

# chic (シック) ∞

スリムなデザインと渋めな仕上げの両端が個性的な表札灯です。



施工要領  
寸法図

¥30,500
200×39×20mm
仕様:LED:AC100V(消費電力0.8W)電球色



アルミエイジングエンド
<b>M8986AL</b>
材質:本体:アルミ/エンド:アルミ/カバー:アクリル
仕上げ:本体:焼付塗装 / エイジング仕上げ+焼付塗装



真鍮エイジングエンド
<b>M8986SC</b>
材質:本体:アルミ/エンド:真鍮/カバー:アクリル
仕上げ:本体:焼付塗装 / エイジング仕上げ



### chic(シック)についてのご案内

- ※施工される前に、必ずQRコードで施工要領をご確認下さい。
- ※1次側電源は現地にて結線。
- ※電気工事は必ず電気工事店にご依頼下さい。

### ■ 同一素材商品のご紹介

同一素材のため合わせてお使い頂く事でシックな雰囲気でご統一することが出来ます。



(P409 snello)

RIKCAD

受注 生産品	納期 実働 7日
-----------	----------------

# pulito (プリート) ∞

コンパクトサイズの表札に合う、シンプルを極めた表札灯です。



施工要領  
寸法図

¥20,000
100×34×30mm
材質:本体:アルミ / カバー:アクリル
仕上げ:焼付塗装
仕様:LED:AC100V(消費電力0.55W)電球色



ブラックマット
<b>M8985BM</b>



フロストシルバー
<b>M8985FS</b>



フロストホワイト
<b>M8985FW</b>



### pulito(プリート)についてのご案内

- ※施工される前に、必ずQRコードで施工要領をご確認下さい。
- ※1次側電源は現地にて結線。
- ※電気工事は必ず電気工事店にご依頼下さい。

RIKCAD

受注 生産品	納期 実働 8日
-----------	----------------

# メタルライト ∞

燈色の灯りで温かな住まいを演出します。



アンティーク門灯



ねこの灯り

材質：鉄(焼付塗装 つや消し黒)、真鍮、ガラス  
付属品：取付用ビス・防水用ゴムパッキンラス



モンステラの灯り

LED  
ランプ

**M6903**

¥44,500

LED 電球 (口金 E17 AC100V 3.0W)

135×285×210mm

重量：0.7kg 納期：実働3日



アンティーク門灯

白熱電球

**M6904**

¥59,800

白熱電球 (口金 E26 AC100V 60W)

200×310×280mm

重量：1.9kg 納期：実働3日



かわいいジャム瓶の灯り

LED  
ランプ

**M6905**

¥54,700

LED 電球 (口金 E17 AC100V 2.0W)

120×207×150mm

重量：0.75kg 納期：実働3日



ねこの灯り

LED  
ランプ

**M6906**

¥44,000

LED 電球 (口金 E17 AC100V 3.0W)

128×260×180mm

重量：1.0kg 納期：実働21日

**【LED電球付属製品 共通注意事項】**

- ※電気工事が必要です。電気工事は必ず電気工事店にご依頼下さい。
- ※LED電球交換の際は、密閉器具対応の物をお選び下さい。
- ※調光操作不可(LED電球は調光機能に対応していません。)
- ※屋外照明に対応するLED電球をご使用下さい。
- ※日中や夕方など、周辺温度が40度を超える時間帯、場所では点灯しないで下さい。



マローネ・ライト S



ピアンカ・ライト M

材質：銅  
付属品：  
取付用ビス・防水用ゴムパッキン

LED  
ランプ



マローネ・ライト S  
**M6907**  
¥49,600  
LED 電球 1 個 (口金 E17 AC100V 3.0W)  
200×80×100mm  
重量：0.65kg 納期：実働3日



マローネ・ライト M  
**M6908**  
¥55,600  
LED 電球 1 個 (口金 E17 AC100V 3.0W)  
255×80×100mm  
重量：0.8kg 納期：実働3日



マローネ・ライト L  
**M6909**  
¥61,600  
LED 電球 2 個 (口金 E17 AC100V 3.0W) 消費電力：6.0W  
305×80×100mm 重量：1.0kg 納期：実働3日



ピアンカ・ライト M  
**M6910**  
¥58,700  
仕上げ：ミルクイーホワイト塗装+エイジング加飾  
LED 電球 1 個 (口金 E17 AC100V 3.0W)  
255×80×100mm  
重量：0.8kg 納期：実働 14 日

メタルライトについてのご案内  
※手作りのため若干形状が異なる場合がございます。

施工  
要領

寸法図

受注  
生産品

納期  
実働  
3~21日

別途  
送料

# ルートウ・ピエニ ∞

銅や真鍮の素材感を生かしたキューブ型照明。  
狭小地にもマッチするミニマムなデザインです。



¥43,200
110×110×110mm
付属品：取付用ビス・防水用ゴムパッキン
LED 電球 1 個 (口金 E17 AC100V 2.0W まで)
重量：1kg

LED  
ランプ

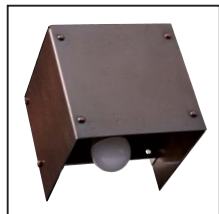

カブ
<b>M6901</b>
銅イブシ
材質： 本体：銅（硫化いぶし+クリア塗装）・ステンレス 照明器具部：ステンレス（ブラウン・アクリル塗装）

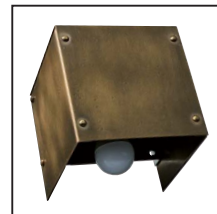

サクス
<b>M6902</b>
真鍮イブシ
材質： 本体：真鍮（硫化いぶし+クリア塗装）・ステンレス 照明器具部：ステンレス（ブラウン・アクリル塗装）

## ルートウ・ピエニについてのご案内

- ※P352の【LED電球付属製品 共通注意事項】を必ずご確認下さい。
- ※手作りのため若干形状が異なる場合がございます。
- ※テープやシールを貼らないでください。剥がす際にイブシも剥がれてしまう可能性があります。
- ※壁面設置の際は取付用器具が変形する恐れがありますのでビスを締め付けすぎないように注意してください。
- ※経年変化により黒味が増していきます。

施工 要領	寸法図	受注 生産品	納期 実働 21日	別途 送料
----------	-----	-----------	-----------------	----------

# 信楽焼照明 (あかり) ∞

信楽焼の伝統の技が光ります。

材質:陶器(信楽焼) 生産地:滋賀県 100V

H270  
φ200×H270mm

白熱電球  
交換可能

LED  
ランプ



藍古  
RS-006  
M9789(白熱灯) ¥32,000  
M9789L(LED) ¥33,000



火色古信楽  
RS-008  
M9787(白熱灯) ¥32,000  
M9787L(LED) ¥33,000



雨流し  
RS-023  
M9786(白熱灯) ¥32,000  
M9786L(LED) ¥33,000



白窯変  
RS-B2  
M9788(白熱灯) ¥32,000  
M9788L(LED) ¥33,000

H450  
φ200×H450mm  
¥39,000

LED  
ランプ



藍古(LED)  
R-006  
M9797



火色(LED)  
R-002  
M9798



消灯時



100V・20W LED  
ケーブル5m付属  
※H450,H270共通

RIKCAD

施工  
要領

受注  
生産品

納期  
実働  
7~20日

別途  
送料

信楽焼 照明(あかり)についてのご案内

※P327の「ガーデン商品を使用する際のご案内」を必ずご覧下さい。

# 陶器平板

信楽特有の土味を発揮し、素朴、温かい表情で新たな味わいが楽しめる商品です。



300×300×30mm

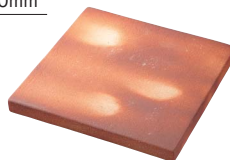

スカーレット  
M3925  
¥20,000/枚

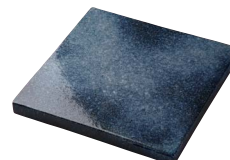

藍  
M3926  
¥20,000/枚



スカーレット(トンボ)  
M3928  
¥26,000/枚

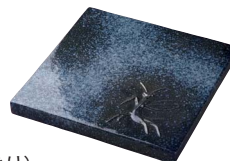

藍(かまきり)  
M3927  
¥26,000/枚

陶器平板についてのご案内

※窯で焼かれる商品なので、大きさに多少の誤差が生じます。  
※本製品は陶器のため、取り扱いには十分気を付けて下さい。  
※本製品は歩行部分への使用には適しません。ご使用の際は十分配慮をお願いします。  
※表示価格には配送費は含まれておりません。

RIKCAD

納期  
実働  
4日



車両乗入不可

# LEDライト (24V)

ガーデン

ライト





動線上を導くかのように演出する光のライン。  
ライトカバーの側面まで光る為、壁面や通路面もほんのりと照らせます。

## □ 間接照明 (24V)

建築の「水平性・垂直性」と響きあう光のライン。

	型番	価格	全長	重量	寸法図
 <p><b>24V</b></p> <p><b>LED</b> ● ポリカーボネート(乳白) ● 巾25 高16 光源寿命40,000時間 固定具Bを使用する場合、天井面取付不可 電源装置、分岐ボックス、延長ケーブル別売 固定金具付 ▲ 専用の電源装置が必要です</p> <p><b>LED一体型</b> 防雨・防湿型</p>	<b>M8078</b> 電球色タイプ 2700K 固有エネルギー消費効率 112.0 lm/W 定格光束 1,300 lm 定格消費電力 11.6W Ra 83 ¥39,800 【電源装置・接続線別売】 12VA(24V)	1,463 mm	0.15kg	固定具 A使用時 木ネジ穴 1463 20 16 25 固定具 B使用時 1463 16 木ネジ穴	
	<b>M8079</b> 電球色タイプ 2700K 固有エネルギー消費効率 112.5 lm/W 定格光束 1,080 lm 定格消費電力 9.6W Ra 83 ¥33,800 【電源装置・接続線別売】 10VA(24V)	1,223 mm	0.13kg	固定具 A使用時 木ネジ穴 1223 20 16 25 固定具 B使用時 1223 16 木ネジ穴	
	<b>M8080</b> 電球色タイプ 2700K 固有エネルギー消費効率 111.7 lm/W 定格光束 760 lm 定格消費電力 6.8W Ra 83 ¥26,800 【電源装置・接続線別売】 7VA(24V)	863 mm	0.09kg	固定具 A使用時 木ネジ穴 863 20 16 25 固定具 B使用時 863 16 木ネジ穴	
	<b>M8081</b> 電球色タイプ 2700K 固有エネルギー消費効率 110.0 lm/W 定格光束 220 lm 定格消費電力 2W Ra 83 ¥15,800 【電源装置・接続線別売】 2VA(24V)	263 mm	0.03kg	固定具 A使用時 木ネジ穴 263 20 16 25 固定具 B使用時 263 16 木ネジ穴	

専用直流電源装置 (非調光)	防雨型	専用分岐ボックス	防雨型	延長ケーブル	防雨型
<b>M8082N</b> [60Wタイプ] ¥50,000 ● 1.9kg <b>M8083N</b> [150Wタイプ] ¥58,000 ● 2.1kg ● ステンレス(マットシルバー色) ● プラグ付キャプタイヤコード2.5m ● 巾90 高330 出64 エクステリアLED器具用直流電源装置 壁面取付専用	 <b>M8084</b> [2分岐] ¥17,000 ● 樹脂 (ホワイトグレー色) ● 巾125 高75 出60 0.3kg 壁面取付専用	 <b>M8085</b> [3分岐] ¥21,000 ● 樹脂 (ホワイトグレー色) ● 巾175 高125 出60 0.4kg 壁面取付専用	 <b>M8086</b> [長0.3m] ¥4,200 <b>M8087</b> [長0.5m] ¥4,300 <b>M8088</b> [長1m] ¥4,400	<b>M8089</b> [長2m] ¥4,500 <b>M8090</b> [長4m] ¥5,600 <b>M8091</b> [長6m] ¥6,900	

### LEDライト (24V) についてのご案内

※精密機械のため、当社支店からの配送となります。  
※30V以下なので電気工作物から除かれ、電気工事上の資格が不要となります。

LEDライト (24V)

■ 最小施工寸法 施工は指定の寸法をお守り下さい。

● 固定具Aを使用

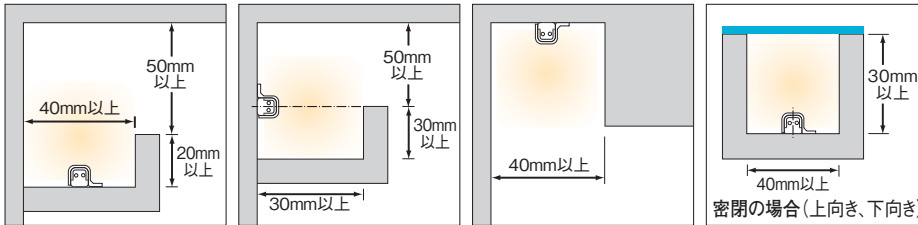

● 固定具Bを使用

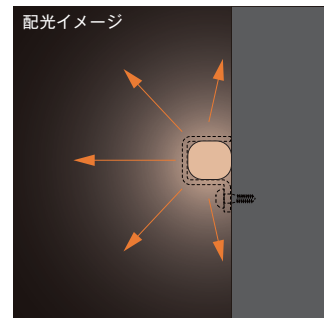
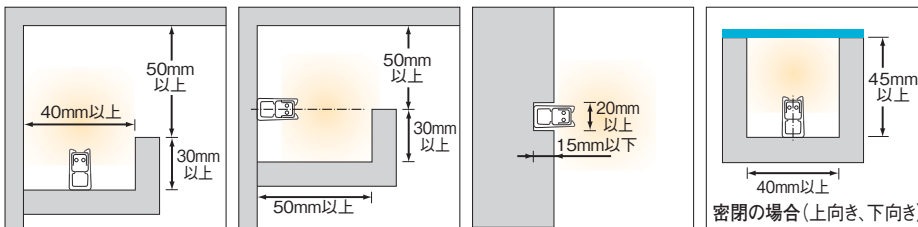

サイト面まで光る為、取付面も照らせます。

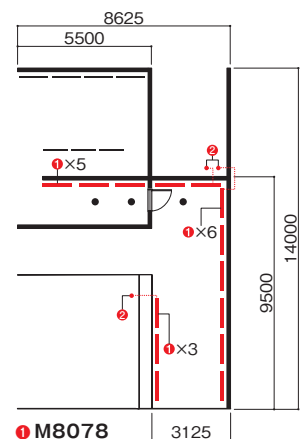

- ① M8078
- ② M8083

施工イメージ

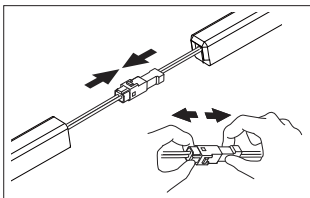

ラインライト・直流電源装置・分岐ボックス間の接続はコネクタ式なので工具不要です。

[二分岐用/三分岐用]  
分岐ボックスを使用することで、直流電源装置からの配線を分けることができます。

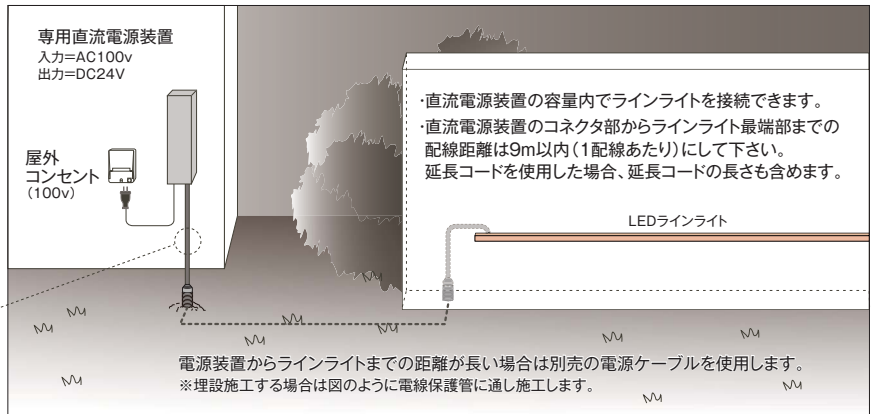
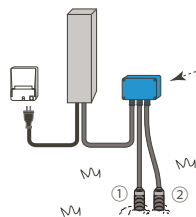

⚠ ラインライト・直流電源装置・分岐ボックスは、水浸ししないような位置や場所に設置下さい。

施工スタイルによるラインライト取付方法

ラインライトには、固定具が付属されています。施工スタイルに合わせて、それぞれご使用下さい。



**固定具 A**  
間接照明など灯体を隠して使用する場合に  
おすすめです。

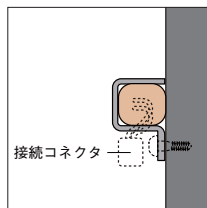

接続コネクタ



**固定具 B**  
配線部のみ隠して灯体を露出させる  
施工におすすめです。

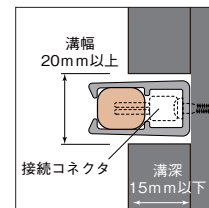

壁面上に設置する場合、溝を設けて固定具Bを取り付けることにより結線スペースを隠し、きれいに取ることが出来ます(溝幅や狭かつ溝が深いとラインライトが外せないでください)。

⚠ 床面や壁面取付時は、水浸ししないような位置や場所に設置して下さい。

- ⚠ 固定具Bを使用する天井面設置はできません。
- ⚠ 高所などメンテナンスが困難な場所への設置はご遠慮下さい。
- ⚠ 取付溝部に水のたまりない、水はけのよい場所に設置して下さい。

取り寄せ品  
納期  
実働  
3日

# LEDライト (100V)

## □ ポーチライト

バリエーション豊かなデザインが様々なエクステリアシーンによくマッチします。



**A型**  
ブラック **M7990N**  
ホワイト **M7991N**  
¥28,800 **電球色タイプ**

固有エネルギー消費効率	定格光束	定格消費電力	Ra	2700K
92.1 lm/W	387lm	4.2W	80	

LED電球フィラメント形  
4.2W (E26)  
●アルミ  
●巾280 高197 出417 0.8kg  
光源寿命20,000時間  
二重絶縁構造  
※埋込ボックス使用時は同様のパッキンをご使用下さい  
5VA(100V)

LEDランプ  
防雨型

凹凸形状壁面に適した  
防水パッキンレス型

防水パッキン  
パッキン不要で  
かんたん取付  
建築用の電源穴は  
封鎖剤で電源穴は  
止水してください

防水パッキン  
シール材等で  
防水処理が必要

防水パッキンレス型 一般的なポーチライト



**D型**  
鉄鑄 **M7994**  
チャコールグレー **M7995**  
オフホワイト **M7996**  
¥26,800 **電球色タイプ**

固有エネルギー消費効率	定格光束	定格消費電力	Ra	2700K
75.5 lm/W	302lm	4W	94	

LED電球クリアミナクリプトン形  
4W (E17)  
●アルミダイカスト、真鍮  
●ガラス(透明・リブ入)  
●巾134 高192 出111 1.1kg  
光源寿命40,000時間  
壁面・天井面・傾斜面取付兼用  
縦向き・横向き取付可能  
調光器不可  
8VA(100V)

LEDランプ  
化粧ネジ式  
防雨型



**E型**  
鉄鑄 **M7997**  
チャコールグレー **M7998**  
オフホワイト **M7999**  
¥23,800 **電球色タイプ**

固有エネルギー消費効率	定格光束	定格消費電力	Ra	2700K
80.0 lm/W	320lm	4W	94	

LED電球クリアミナクリプトン形  
4W (E17)  
●アルミダイカスト、真鍮  
●ガラス(透明)  
●巾110 高135 出168 0.9kg  
光源寿命40,000時間  
壁面・天井面取付兼用  
調光器不可  
8VA(100V)

LEDランプ  
化粧ネジ式  
防雨型

## □ 門柱灯



**A型**  
シルバー **M8005**  
ブラック **M8007**  
¥24,800 **電球色タイプ**

固有エネルギー消費効率	定格光束	定格消費電力	Ra	2700K
48.9 lm/W	323lm	6.6W	94	

LED  
●アルミダイカスト  
●アクリル(乳白)  
●巾115 高146 1.0kg  
光源寿命40,000時間  
調光器不可  
11VA(100V)

LED  
一体型  
防雨型

**A型**  
シルバー 明暗センサー付 **M8004**  
ブラック 明暗センサー付 **M8006**  
¥29,800 **電球色タイプ**

固有エネルギー消費効率	定格光束	定格消費電力	Ra	2700K
47.5 lm/W	323lm	6.8W	94	

LED  
●アルミダイカスト  
●アクリル(乳白)  
●巾115 高146 1.1kg  
光源寿命40,000時間  
調光器不可  
センサー側は、壁面から50cm以上  
離して下さい  
13VA(100V)

LED  
一体型  
防雨型

**C型**  
**M8009N**  
¥15,800 **電球色タイプ**

固有エネルギー消費効率	定格光束	定格消費電力	Ra	2700K
87.5 lm/W	525lm	6W	94	

LED電球一般形  
6W (E26)  
●樹脂(黒色)  
●アクリル  
●巾240 高258 1.0kg  
光源寿命40,000時間  
調光器不可  
10VA(100V)

LEDランプ  
化粧ネジ式  
防雨型

### LEDライト(100V)についてのご案内

- ※取付け制限についてスペック内に特別の記載がないものは、写真と異なる方向に取付けしないで下さい。
- ※製造上、ガラスセードに小さな気泡が入る場合があります。
- ※別売で絶縁台(A型、E型)、感知センサー(A型)をご用意しております。詳細はお問い合わせ下さい。
- ※P365の「LEDライト(100V)インフォメーション」をご確認下さい。
- ※精密機械のため、当社支店からの配送となります。

取り  
寄せ品

納期  
実働  
3日

# 小型街路灯 ●

シンプルモダンなテイストが魅力の街路灯です。



M8076N2



白熱灯60W×2灯相当

小型街路灯  
**M8076N2**  
¥198,000 **電球色タイプ**

固有エネルギー消費効率	定格光束	定格消費電力	Ra	2700K
85.6lm/W	1250lm	14.6W	94	

LED電球フラット形  
7.3W×2 (GX53-1a)  
●アルミ(マットシルバー色)  
●アクリル(乳白)  
●巾156 長520  
地上高2,800 16.1kg  
光源寿命40,000時間  
調光器不可  
コード付属なし

23VA(100V)

LEDランプ

防雨型

■ 床面照度分布図

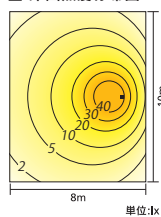

灯具取付高: 2.7m  
保守率: 1.0

取り寄せ品  
納期  
実働  
3日

# LEDライト (100V)

## □ ガーデンライト

明暗センサーや人感センサー付きの3タイプをご用意。隣地に配慮する「片側配光用アタッチメント」も充実。



M8015

地上高700 白熱灯60W相当	地上高700 白熱灯60W相当	地上高700 明暗センサー 白熱灯60W相当	地上高700 明暗センサー 白熱灯60W相当	地上高700 人感センサー 白熱灯60W相当	地上高700 人感センサー 白熱灯60W相当
<b>H700 シルバー</b> <b>M8015</b> ¥29,500	<b>H700 ブラック</b> <b>M8014</b> ¥29,500	<b>H700 シルバー</b> 明暗センサー付 <b>M8013</b> ¥34,500	<b>H700 ブラック</b> 明暗センサー付 <b>M8012</b> ¥34,500	<b>H700 シルバー</b> 人感センサー付 <b>M8011</b> ¥40,500	<b>H700 ブラック</b> 人感センサー付 <b>M8010</b> ¥40,500
LEDランプ		LEDランプ		LEDランプ	
電球色タイプ		電球色タイプ		電球色タイプ	
固有エネルギー消費効率 88.8lm/W   定格光束 542lm   定格消費電力 6.1W   Ra 94   2700K		固有エネルギー消費効率 86.0lm/W   定格光束 542lm   定格消費電力 6.3W   Ra 94   2700K		固有エネルギー消費効率 76.3lm/W   定格光束 542lm   定格消費電力 7.1W   Ra 94   2700K	
LED電球ミニクリプトン形 6.1W (E17) ● アルミ管 ● ガラス(乳白ケシ) ● 巾φ80 地上高700 2.1kg 光源寿命40,000時間 調光器不可 コード付属なし 10VA(100V)		LED電球ミニクリプトン形 6.1W (E17) ● アルミ管 ● ガラス(乳白ケシ) ● 巾φ80 地上高700 2.1kg 光源寿命40,000時間 調光器不可 コード付属なし 12VA(100V)		LED電球ミニクリプトン形 6.5W (E17) ● アルミ管 ● ガラス(乳白ケシ) ● 巾φ80 地上高700 3.1kg 光源寿命40,000時間 人感センサーモード切替型 センサー部可動:90度 調光器不可 コード付属なし 16VA(100V)	

## □ 関連商品

片側配光用アタッチメント  
¥12,000



**ブラック M8016**  
● ステンレス (黒色)  
● 巾φ88 高195 0.4kg  
片側配光用アタッチメント



**シルバー M8017**  
● ステンレス (マットシルバー色)  
● 巾φ88 高195 0.4kg  
片側配光用アタッチメント

[ガーデンライト専用]

### 片側配光用アタッチメント M8016/M8017

スリムガーデンライトシリーズに対応する後付け可能なオプション品です。ガラスセードの半面を遮光し、上方向+サイド方向への光害を防ぎます。

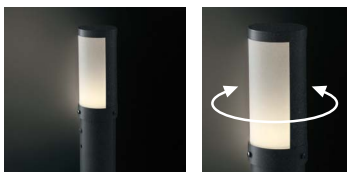

360度方向に回転可能で、環境変化に対応しやすい仕様です。

## LEDライト(100V)についてのご案内

- ※取付け制限についてスペック内に特別の記載がないものは、写真と異なる方向に取付けしないで下さい。
- ※製造上、ガラスセードに小さな気泡が入る場合があります。
- ※P365の「LEDライト(100V)インフォメーション」をご確認下さい。
- ※精密機械のため、当社支店からの配送となります。

□ グラウンドフロアライト

ベーシックなテイストの中にも確かな存在感を醸し出します。



白熱灯60W相当



白熱灯60W相当

A型 マットシルバー  
M8034

LED  
ランプ

A型 ブラック  
M8035

LED  
ランプ

¥34,800 **電球色タイプ**

省エネルギー消費効率	定格光束	定格消費電力	Ra	2700K
88.8lm/W	542lm	6.1W	94	

- LED電球ミニクリプトン形  
6.1W (E17)
- アルミ管
  - ガラス(乳白)
  - プラグ付キャプタイヤケーブル5m
  - 巾φ80 地上高350 1.8kg
- 光源寿命40,000時間  
調光器不可

10VA(100V)

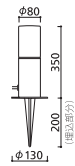

ねじ込式  
防雨型

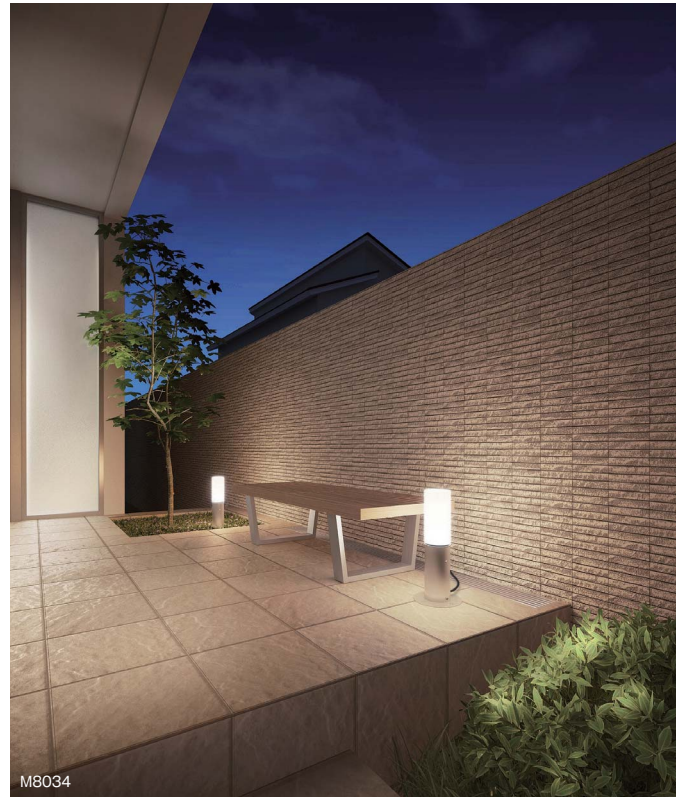

M8034



白熱灯40W相当



白熱灯40W相当



白熱灯40W相当

B型 マットシルバー  
M8036N

LED  
ランプ

B型 鉄錆  
M8037N

LED  
ランプ

B型 オフホワイト  
M8038N

LED  
ランプ

¥42,800 **電球色タイプ**

省エネルギー消費効率	定格光束	定格消費電力	Ra	2700K
80.0lm/W	320lm	4W	94	

- LED電球クリアミニクリプトン形  
4W (E17)
- アルミダイカスト、真鍮
  - ガラス(透明)
  - プラグ付キャプタイヤケーブル5m
  - 巾φ129 地上高272 1.9kg
- 光源寿命40,000時間  
調光器不可

8VA(100V)

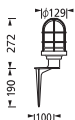

防雨型



M8037N

取り寄せ品  
納期  
実働  
3日

# LEDライト (100V)

## □ エクステリアスポットライト

壁や植栽をドラマチックにライトアップします。



ビーム球150W相当

[メディアム配光]  
A型 マットシルバー  
**M8021**  
A型 ブラック  
**M8022**

LED  
一体型

¥32,800 **電球色タイプ**  
固有エネルギー消費効率 109.1lm/W | 定格光束 1,201lm | 定格消費電力 11W | Ra 83 | 2700K

[ワイド配光]  
A型 マットシルバー  
**M8023**  
A型 ブラック  
**M8024**

LED  
一体型

¥32,800 **電球色タイプ**  
固有エネルギー消費効率 100.4lm/W | 定格光束 1,105lm | 定格消費電力 11W | Ra 83 | 2700K

- LED
- アルミダイカスト
  - カバー:強化ガラス(透明)
  - レンズ:アクリル(透明)
  - プラグ付キャブタイヤケーブル5m
  - 2.3kg
- 光源寿命40,000時間  
調光器不可
- 19VA(100V)

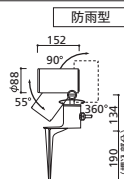

ビーム球150Wクラス

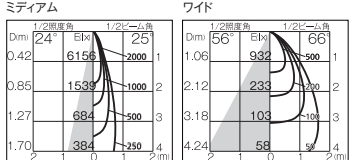

JDR75W相当

[メディアム配光]  
B型 マットシルバー  
**M8025**  
B型 ブラック  
**M8026**

LED  
一体型

¥31,800 **電球色タイプ**  
固有エネルギー消費効率 81.5lm/W | 定格光束 481lm | 定格消費電力 5.9W | Ra 83 | 2700K

[ワイド配光]  
B型 マットシルバー  
**M8027**  
B型 ブラック  
**M8028**

LED  
一体型

¥31,800 **電球色タイプ**  
固有エネルギー消費効率 79.4lm/W | 定格光束 469lm | 定格消費電力 5.9W | Ra 83 | 2700K

- LED
- アルミダイカスト
  - カバー:強化ガラス(透明)
  - レンズ:アクリル(透明)
  - プラグ付キャブタイヤケーブル5m
  - 2.0kg
- 光源寿命40,000時間  
調光器不可
- 10VA(100V)

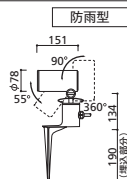

ダイクロハロゲン(JDR)75Wクラス

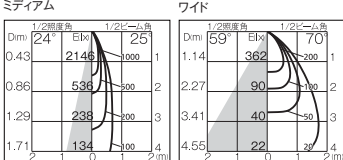

白熱灯50W相当

C型 マットシルバー  
**M8029**  
C型 ブラックサテン  
**M8030**  
C型 オフホワイト  
**M8031**

LED  
ランプ

¥28,800 **電球色タイプ**  
固有エネルギー消費効率 49.1lm/W | 定格光束 182lm | 定格消費電力 3.7W | Ra 94 | 2700K

- LED電球ミニクリプトンレフ形 3.7W(E17)
- アルミダイカスト
  - カバー:強化ガラス(透明)
  - プラグ付キャブタイヤケーブル5m
  - 2.0kg
- 光源寿命40,000時間  
調光器不可
- 7VA(100V)

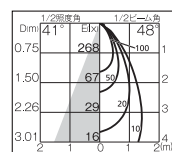
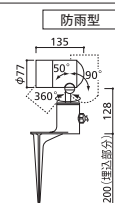

### スポットライト 配光について

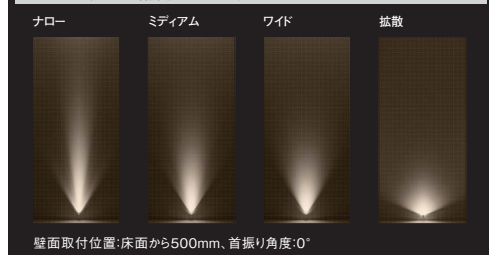

壁面取付位置:床面から500mm、首振り角度:0°



JDR50W相当

D型 **M8032**  
¥19,800 [ランプ別売 M8043] **電球色タイプ**  
定格消費電力 5.8W | Ra 94 | 2700K

- LED電球ダイクロハロゲン形φ50 5.8W / 6W(E11)
- 樹脂(黒色ケン)
  - カバー:ガラス(透明)
  - プラグ付キャブタイヤケーブル5m
  - 0.7kg
- 光源寿命40,000時間  
二重絶縁構造

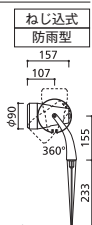

LED **LED電球ダイクロハロゲン形**

**M8043**  
¥7,300

φ50 LED電球  
ダイクロハロゲン形  
5.8W

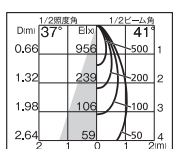

□ グラウンドアップライト

柔らかな陰影がシーンを際立たせます。



[ワイド配光]  
A型 マットシルバー ワイド  
**M8051N2**

¥42,800 **電球色タイプ**  
LED一体型  
固有エネルギー消費効率 58.7lm/W 定格光束 323lm 定格消費電力 5.5W Ra 94 2700K

[ミディアム配光]  
A型 マットシルバー ミディアム  
**M8052N2**

¥42,800 **電球色タイプ**  
LED一体型  
固有エネルギー消費効率 79.0lm/W 定格光束 435lm 定格消費電力 5.5W Ra 94 2700K

LED  
● ステンレス  
● 強化ガラス(透明)  
● 巾φ85 1.4kg  
● 埋込深385  
光源寿命40,000時間  
調光器不可  
9VA(100V) **防雨型**

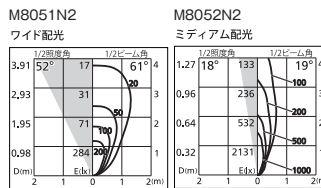
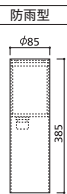

M8051N2  
取付位置(壁~器具中心):100



B型  
**M8054N**  
¥65,800 **電球色タイプ**  
LED一体型

固有エネルギー消費効率 58.4lm/W 定格光束 292lm 定格消費電力 5W RS 94 2700K

LED  
● ステンレス(ヘアライン)  
● 強化ガラス(透明)  
● 巾φ114 3.5kg  
● 埋込深295  
光源寿命40,000時間  
調光器不可  
6VA(100V) **防雨型**  
**荷重型**

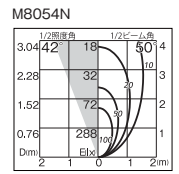

■ 施工ガイド [M8051N2/M8052N2]

- ・水はけのよい場所でご使用下さい。(水中および窪地など水のたまる場所は使用不可)
- ・水はけの悪い土壌やコンクリート埋設時は、右図のような排水工事をおこなって下さい。
- ・車両が通行する恐れのある場所には設置しないで下さい。
- ・人が歩行する場所への設置は可能です。

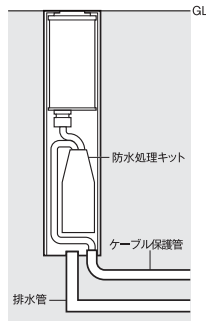

⚠ 必ず排水管を設置し、排水処理をして下さい。

■ 施工ガイド [M8054N]

- ・水はけのよい場所でご使用下さい。(水中および窪地など水のたまる場所は使用不可)
- ・水はけの悪い土壌や表層がコンクリートの場合などに埋設時は、下図のような排水工事をおこなって下さい。

⚠ 必ず排水管を設置し、排水処理をして下さい。

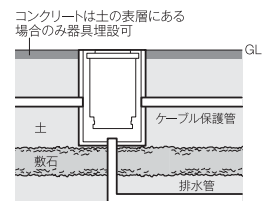

**荷重型**

- ・金属製車輪(タイヤ・チェーン等)の車両や重量運搬車が走行する場所および交通量の多い場所には設置しないで下さい。

地中からの光、LEDグラウンドアップライト

壁や植栽のライトアップに最適。ステンレス仕様の堅牢設計で光源ユニットを守ります。

LED電球  
ダイクロハロゲン形  
省電力で長寿命な電球形LED



消費電力  
**5.8w**

長寿命  
**40,000**  
時間

■ 施工ガイド [M8055]

- ・水はけのよい場所でご使用下さい(水中および窪地など水のたまる場所は使用不可)。
- ・コンクリートの地面には埋設できません。
- ・ガラス面上は、製品の配光効率の維持と危険防止のため、常に清掃をお願いします。
- ・人が歩行する場所への設置は可能です。
- ・車両が通行する恐れのある場所には設置しないで下さい。

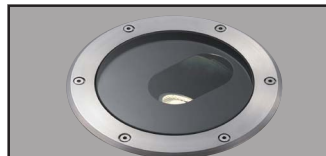

ユニバーサル ※ランプ部分可動

C型  
**M8055** **電球色タイプ**  
LEDランプ  
¥117,000 [ランプ別売 M8043]  
定格消費電力 5.8W Ra 94 2700K

LED電球ダイクロハロゲン形φ50 **防雨型**  
5.8W/6W(E11)  
● ステンレス(ヘアライン)  
● アルミ(黒色)  
● 強化ガラス(透明)  
● 巾φ185 3.0kg  
● 埋込深166  
光源寿命40,000時間

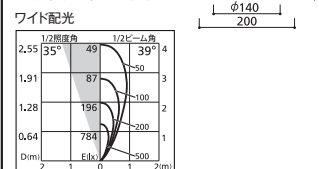

LED **LED電球ダイクロハロゲン形**

**M8043**  
¥7,300

φ50 LED電球ダイクロハロゲン形  
5.8W



M8055

LEDライト(100V)についてのご案内

- ※取付け制限についてスペック内に特別の記載がないものは、写真と異なる方向に取付けしないで下さい。
- ※製造上、ガラスセードに小さな気泡が入る場合があります。
- ※JDR50W相当=ダイクロハロゲン50W相当
- ※P365の「LEDライト(100V)インフォメーション」をご確認下さい。
- ※精密機械のため、当社支店からの配送となります。

取り寄せ品 納期 実働 3日

# LEDライト (100V)

## □ 間接照明 (100V)

施工しやすい100V仕様のLEDラインライト。

材質:アルミ(アルマイト) カバー:ポリカーボネート(ケシ)  
巾28 高さ28

型	全長	1,182mm	888mm	594mm	300mm
 <p>光源寿命40,000時間 壁面・天井面・ 床面取付兼用 電源ケーブル、 延長ケーブル別売 最大連結長・20mまで (電源ケーブル、延長ケーブル含む) 取付金具付、調光器不可 ■ 電源ケーブルは器具の取り付けに 必ず必要です</p> <p>LED 一体型 非調光 防雨・防湿型</p>	<p><b>M8056N</b> 昼白色タイプ 5000K 固有エネルギー消費効率 147.0lm/W 定格光束 2,280lm 定格消費電力 15.5W Ra 83</p> <p><b>M8057N</b> 電球色タイプ 2700K 固有エネルギー消費効率 127.0lm/W 定格光束 1,970lm 定格消費電力 15.5W Ra 83</p> <p>¥45,800 [接続線別売] 重量:0.6kg 18VA(100V)</p> <p>1182 28</p>	<p><b>M8058N</b> 昼白色タイプ 5000K 固有エネルギー消費効率 147.4lm/W 定格光束 1,710lm 定格消費電力 11.6W Ra 83</p> <p><b>M8059N</b> 電球色タイプ 2700K 固有エネルギー消費効率 128.4lm/W 定格光束 1,490lm 定格消費電力 11.6W Ra 83</p> <p>¥39,800 [接続線別売] 重量:0.5kg 14VA(100V)</p> <p>888 28</p>	<p><b>M8060N</b> 昼白色タイプ 5000K 固有エネルギー消費効率 147.4lm/W 定格光束 1,150lm 定格消費電力 7.8W Ra 83</p> <p><b>M8061N</b> 電球色タイプ 2700K 固有エネルギー消費効率 126.0lm/W 定格光束 983lm 定格消費電力 7.8W Ra 83</p> <p>¥33,800 [接続線別売] 重量:0.3kg 9VA(100V)</p> <p>594 28</p>	<p><b>M8062N</b> 昼白色タイプ 5000K 固有エネルギー消費効率 143.5lm/W 定格光束 574lm 定格消費電力 4W Ra 83</p> <p><b>M8063N</b> 電球色タイプ 2700K 固有エネルギー消費効率 125.7lm/W 定格光束 503lm 定格消費電力 4W Ra 83</p> <p>¥28,800 [接続線別売] 重量:0.2kg 5VA(100V)</p> <p>300 28</p>	

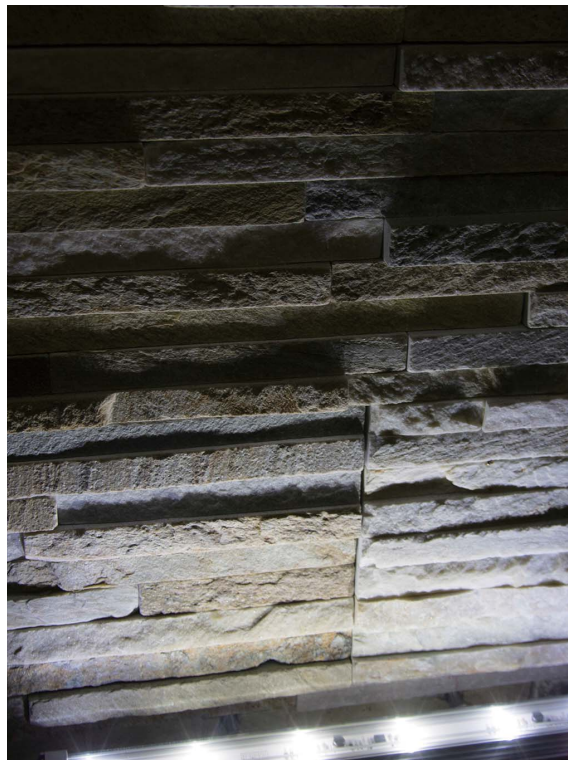

※点灯イメージ

### 電源ケーブル 防雨型



[長1m]  
**M8072**  
¥5,900

### 延長ケーブル 防雨型



[長0.3m]  
**M8073**  
¥4,700  
[長1m]  
**M8074**  
¥6,200  
[長4m]  
**M8075**  
¥11,000



取付角度調節金具  
**M8077**  
¥4,200  
● ステンレス  
2個1組

角度調整が必要な場合にご使用下さい。

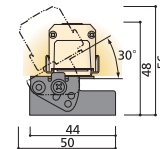

### ■ 最小施工寸法

施工は指定の寸法をお守り下さい。

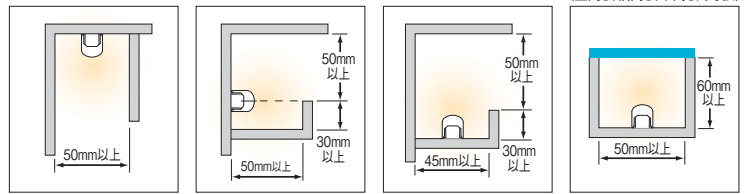

LEDライト(100V)についてのご案内

※精密機械のため、当社支店からの配送となります。

取り寄せ品  
納期  
実働  
3日

# LED ライト (100V) インフォメーション

センサー[屋外用] 省エネ・安心・便利。エクステリアにはあかりのセンサーがおすすめです。

## ■ 人感センサー モード切替型 目的に合わせて3つのモードが選べる、省エネ・防犯の万能タイプです。

指定LED器具用(白熱灯・蛍光灯不可)  
※必ず壁スイッチを使用して下さい。

### ■ ON-OFFモード

ON-OFFモードは、昼間の明るい間は明暗センサーで作動しません。暗くなると人感センサーが待機中になり、人が来ると100%点灯。人が離れると約1分後に消灯します。



①周囲が暗くなると人感センサーが待機中になります。 ②人が来ると100%点灯します。 ③人が離れると約1分後に消灯します。

### ■ 調光モード

調光モードは、昼間の明るい間は明暗センサーで作動しません。暗くなるとほんのり点灯し、人がセンサーの感知エリアに入ると100%点灯状態になります。人がセンサーの感知エリア外に立ち去ると約1分後に再びほんのり点灯に戻ります。



①周囲が暗くなるとほんのり点灯します。 ②人が来ると100%点灯します。 ③人が離れると約1分後にほんのり点灯に戻ります。

### ■ タイマー付調光モード

タイマー付調光モードは、昼間の明るい間は明暗センサーで作動しません。暗くなるとタイマー機能で設定時間、ほんのり点灯になります。人を感知すると100%点灯し、人が離れると約1分後にほんのり点灯に戻ります。タイマーが終了すると消灯します(周囲が暗い間は消灯状態でも人を感知すると100%点灯、人が離れると約1分後に消灯します)。

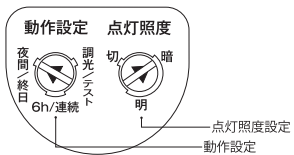

「動作設定」  
点灯照度設定が「明～暗」の時、人を感知していない時の点灯状態(モード)を選択できます。どのモードでも人を感知すると100%点灯します。

「点灯照度設定」  
周囲の明るさを感じする明暗センサーのスイッチです。周囲がどの程度暗くなったか点灯させるかを選択できます。

- 6h タイマー** 暗くなると6時間調光点灯し、その後消灯します。人が来ると100%点灯します。
- 連続点灯設定可能** 連続点灯設定にできます。
- フェードアウト機能付** 消灯時は徐々に暗くなります。
- 点灯保持1分** 自動点灯の後、人を感知しなくなったら1分後に消灯します。

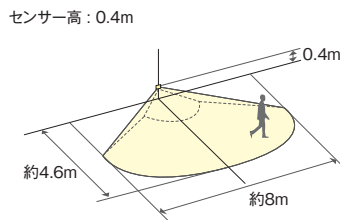

対応商品 P.360  
ガーデンライト  
人感センサー付



## ■ 明暗センサー 周囲が暗くなると照明が自動点灯、明るくなると消灯します。

### ■ 明暗設定

明暗設定は、周囲の明るさに反応して自動的に点灯し、周囲が明るくなると消灯します。



①明るい時は消灯しています。 ②暗くなると点灯します。 ③明るくなると消灯します。

対応商品 P.358  
門柱灯 A型  
明暗センサー付



対応商品 P.360  
ガーデンライト  
明暗センサー付



## LEDライト(100V) インフォメーション

### 使用環境・使用条件

- 照明器具は周囲温度が5～35℃の範囲内のご使用をお勧めします。高温での使用は器具が過熱したり、短寿命や明るさ低下の原因になります。
- 器具には通常の屋内用器具、湿気、水気のあるところに使用できる器具および屋外用器具があります。使用環境に適した器具をお選び下さい。
- 器具の定格電圧と電源電圧は、器具を取り付ける前に必ず確認して下さい。間違えて器具に過電圧を印加した場合、ランプ、安定器等の寿命が短くなったり、過熱して火災の原因になります。
- 原則、温泉地では使用不可となります。

### 設備・施工

- 一般の方の工事は禁止されています。器具の取付工事は必ず、工事店、電気店(有資格者)に依頼して下さい。
- 器具の取り付けは、指定箇所および重量に耐えられるところにおこなって下さい。器具の落下、感電、火災の原因になります。
- 指定以外の方法で器具同士を密着させたり、集合させて使用すると、過熱により器具が変形、変色したり火災の原因になります。
- 器具と照射面の距離は、指定より近すぎると、被照射物の変質、変色、火災の原因になります。
- 屋外用器具は、防水処理をおこなって下さい。防水不備があると、感電、火災の原因になります。

### 保守・点検

- 明るく安全にご使用していただくために、取扱説明書に従い定期的に保守・点検をおこなって下さい。
- 【ランプ交換について】
  - 点灯中および消灯直後は、ランプおよび器具が高温となっておりますので、手を触れないで下さい。火傷の原因になります。
  - ランプ交換やお手入れの際は、必ず電源を切って下さい。感電の原因になります。
  - ランプ交換の際は、必ず本体表示通りの種類・ワット(W)数の適合ランプをご使用下さい。間違った種類・ワット(W)数のランプを使用すると、過熱により火傷や器具が変形、変色したり火災の原因になります。
- 【照明器具の点検について】  
設置して8～10年経つと、外観に異常がなくても内部の劣化が進行しています。点灯時間が増えると、照明器具の部品は熱の影響により劣化し、安全面での問題が起き易くなるだけではなく、エネルギー消費効率も低下します。従いまして、照明器具は安全・省エネのためにも、定期的な点検をお勧めします。点検をせずに長時間使い続けると、まれに発煙、発火、感電などに至るおそれがあります。使用条件は周囲温度30℃、1日10時間点灯、年間3,000時間点灯です。周囲温度が高い場合や、点灯時間が長い場合は、寿命が短くなります(JIS C8105-1 解説による)。
- 【LED器具について】  
LED器具のLEDモジュールは長寿命ですが、構造は一般の照明器具と変わりません。定期的な清掃や点検は必ず実施して下さい。

LEDライト  
インフォメーション

ガーデン

ライト

## ロートアイアンとロートアルミについて

ロートアイアンとロートアルミは、工業製品では表現が難しいデザインとサイズを含めオリジナル性の高いオーダーメイドの製品が製作可能です。

歴史が誘う風格あるロートアイアンは、重厚で強度を求めるシーンに適しており、また、錆に強いロートアルミは、軽量なので建築物への負担を軽減します。魅力的なデザインが用途に合わせてお楽しみ頂けます。

## Wrought Iron

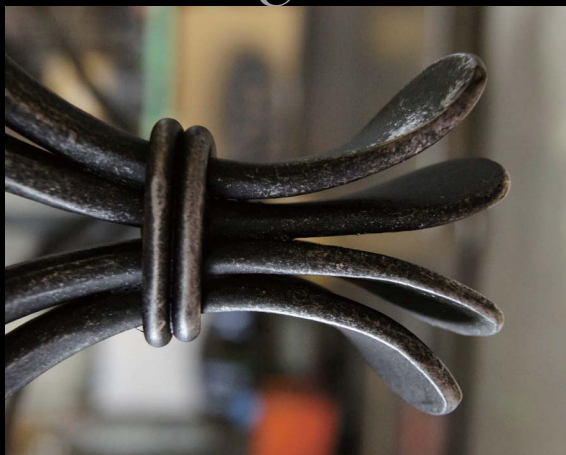

職人の手で鉄を叩いたり曲げたりして、お客様のお好みのデザインにしていきます。一品一品手造りの為、どんなご要望も形にすることが出来ます。

## Wrought aluminum



ロートアルミは、アルミパーツをデザインや用途に応じて、切断と溶接工程を経て組み立てます。

11

12

13

11. 溶接風景

12. ロートアルミバスケット (無塗装)

13. ロートアルミスクロール (無塗装)

# ロートアイアンとロートアルミの製作工程概要

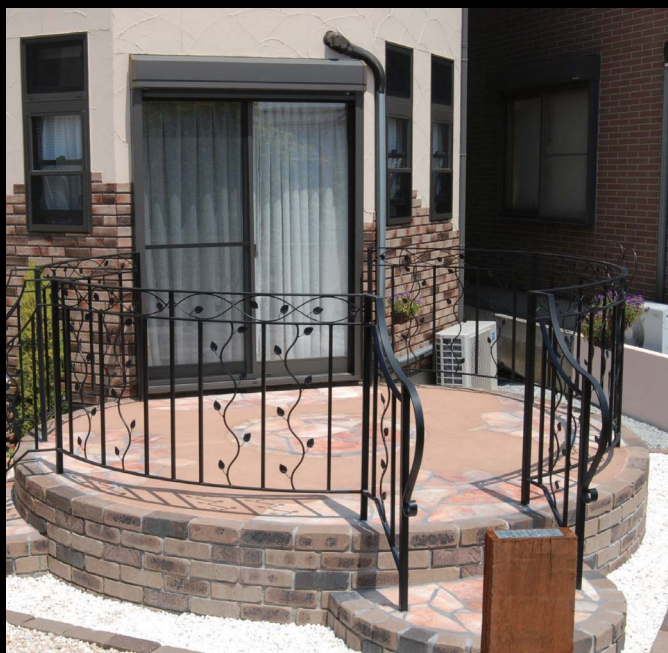

## 1、イメージづくり

- \*どのようなスタイルにしたいか？  
どのようなテイストにしたいか？  
ご相談下さい。
- \*どのような場所に施工するのか？
- \*手描きのラフ図や写真などのイメージ資料を提供下さい。



## 2、デザイン提案・お見積

- \*ご提案いただいたイメージや内容に合わせて見積り書を作成します。  
簡単なイメージ図を作成することも可能です。



## 3、現調・納まりのお打合せ

- \*デザインの詰め作業と納まりの打合せをいたします。
- \*状況に応じて施工現場の寸法確認をいたします。



## 4、製作図面の提出・ご承認

- \*現場に合わせた製作図面の作成を提出いたします。
- \*図面と見積のご承認をもとにご発注頂きます。



## 5、製作

- \*製品の製作を開始します。
- \*部材や部品の調達をします。
- \*パーツ部材の加熱叩きや曲げ加工と部材の溶接など作業をします。
- \*仕上げ加工と製品のチェックをします。
- \*塗装加工のため工場へ製品を持ち込みします。
- \*塗装工場での下地処理や塗装加工を施します。



## 6、納品

- \*製品の検品と梱包作業をします。
- \*路線便またはチャーター便でご指定の届け先へ出荷します。



## 7、施工

- \*ご依頼やご要望に応じて現場施工のサポートをいたします。

# ロートアルミ ∞

オーダーメイドが魅力のロートアルミ門扉に、更に暮らしを豊かに、もっと便利にする機能を盛り込んだファンクションゲート。従来のエレガントでクラシカルな意匠性をそこなうことなく、暮らし方や使い勝手を向上させる、様々な仕掛けを組み込む事が可能です。

## □ ファンクションゲート

～鍵を持ち歩かずに、お手軽で安心のセキュリティ～

電気錠組み込みゲート

ファンクション-A型

**M8999**

¥1,150,000(参考価格)

W1680mm×H1560mm

※電気錠、通電金具、シーケレットスイッチが含まれます。  
※電気錠の動作には、別途制御盤、解除スイッチ等が必要です。

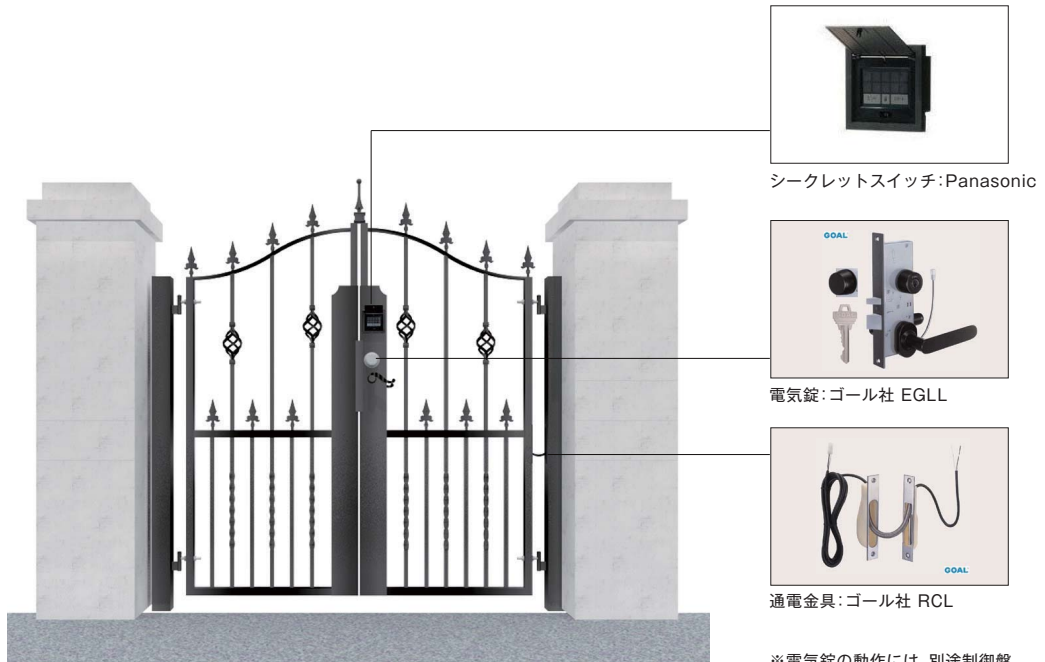

シーケレットスイッチ:Panasonic

電気錠:ゴール社 EGLL

通電金具:ゴール社 RCL

※電気錠の動作には、別途制御盤、解除スイッチ等が必要です。

～間口1500mmに全て収まる、抜群の機能性～

機能門柱組み込みゲート

ファンクション-B型

**M8999**

¥1,190,000(参考価格)

W1480mm×H1700mm

※表札、ポスト、宅配ボックス、インターホンは金額に含まれていません。

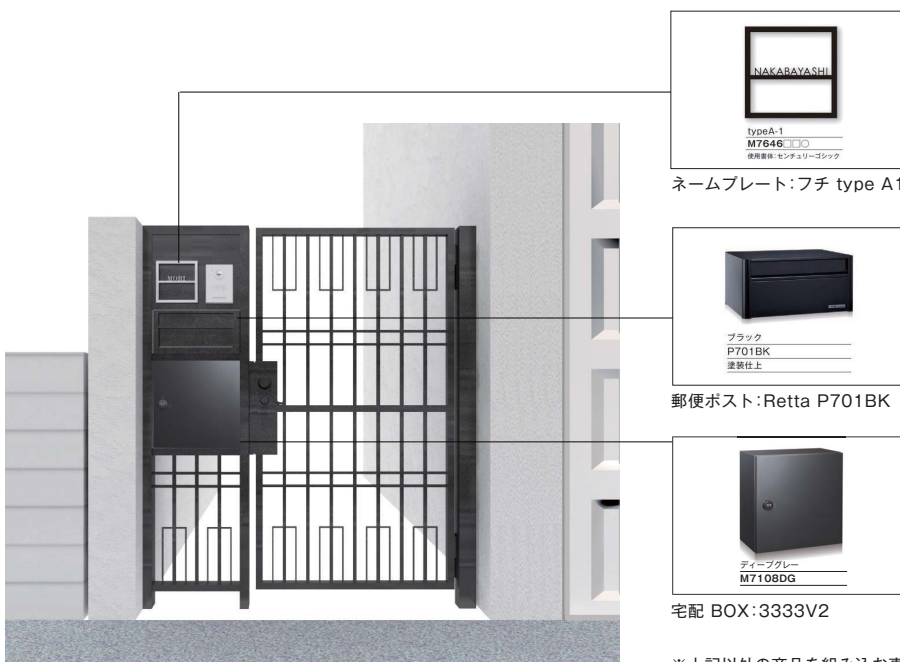

ネームプレート:フチ type A1

郵便ポスト:Retta P701BK

宅配BOX:3333V2

※上記以外の商品を組み込む事も可能です。

～意匠性とプライバシー保護の両立を実現～  
目隠しゲート

ファンクション-C型

M8999

¥1,07,000(参考価格)

W950mm×H1650mm

- ※5mm厚両面耐候ポリカ(透明片マット)が含まれます。
- ※ポリカ以外での目隠しは、別途見積もりが必要です。

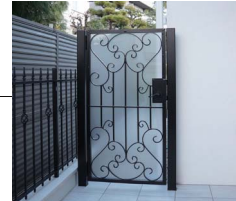

ポリカーボネイト板仕様



アルミ板・パンチング仕様



木目パネル仕様

～車を降りずに、ボタン一つで自動でゲートを開閉～  
電動開閉ゲート

ファンクション-D型

M8999

¥2,380,000(参考価格)

W3250mm×H1850mm

- ※門扉のみの価格となります。
- ※電動開閉装置は、設置現場により仕様、金額が異なりますので、都度見積もりとさせていただきます。

- ※自動開閉装置の設置には、別途電気配線工事が必要となります。
- ※開き戸以外に引き戸も自動開閉する事が可能です。

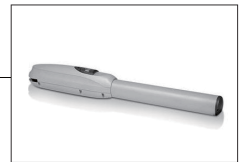

電動駆動アーム



専用リモコン



専用制御ボックス

Design Line Up

デザインはご自由にお選びいただけます。まずは一度ご相談下さい。



ロートアルミ ファンクションゲートについてのご案内

- ※P327の「ガーデン商品を使用する際のご案内」を必ずご覧下さい。
- ※鍵は通常両面シンリンターのレバーハンドル仕様となります。

受注 生産品  
納期 実働 28日  
別途 送料

# ロートアルミ ∞

ガーデン

メタルアイテム



## □ 門扉

材質：アルミ(粉体焼付塗装つや消し黒)

※門扉の錠は通常両面シリンダーのレバーハンドル仕様となりますが、電気錠・自閉式オプションに対応可能です。(別途見積もり)  
※扉本体はアルミ製、柱はスチール製、ヒンジはステンレス製です。

●門扉-A型はシンプルなアーチトップの門扉です。

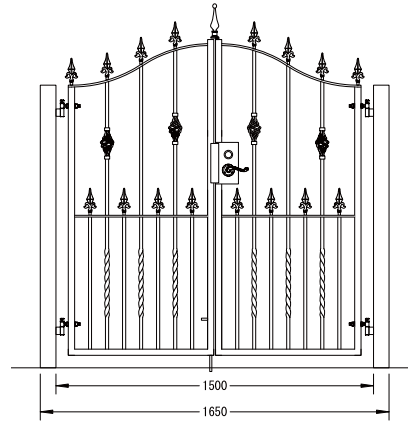

門扉-A型

**M8995**(両開き+柱仕様)

¥810,000(参考価格)

W1500mm×H1600mm



●門扉-B型はしっかりとした門柱と装飾が華やかなデザインです。



門扉-B型

**M8995**(両開き+アーチ仕様)

¥1,900,000(参考価格)

W2500mm×H2800mm

**M8995**(両開き+柱仕様)

¥955,000(参考価格)

W2000mm×H2000mm

ロートアルミ



※写真は電気錠仕様です(金額別途)

●門扉-C型はフラットトップのモダンなデザインです。

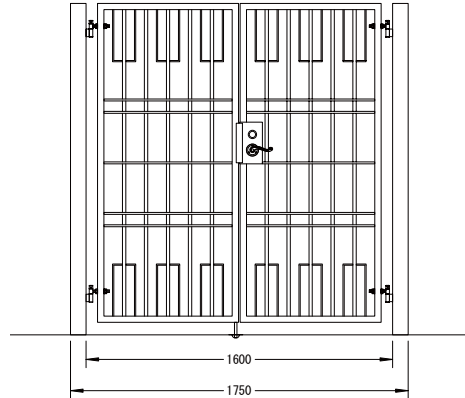

門扉-C型  
**M8995**(両開き+柱仕様)  
 ¥1,000,000(参考価格)  
 W1600mm×H1600mm



●門扉-D型は曲線を多用した可愛らしいデザインです。

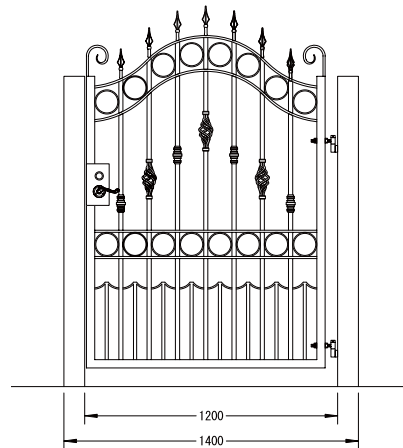

門扉-D型  
**M8995**(片開き+柱仕様)  
 ¥810,000(参考価格)  
 W1200mm×H1800mm

ロートアルミについてのご案内  
 ※P327の「ガーデン商品を使用する際のご案内」を必ずご覧下さい。

受注  
生產品

納期  
実働  
25~35日

別途  
送料

# ロートアルミ ∞

ガーデン

メタルアイテム



## □ 門扉

材質：アルミ（粉体焼付塗装つや消し黒）

※門扉の錠は通常両面シリンダーのレバーハンドル仕様となりますが、電気錠・自閉式オプションに対応可能です。（別途見積もり）  
※扉本体はアルミ製、柱はスチール製、ヒンジはステンレス製です。

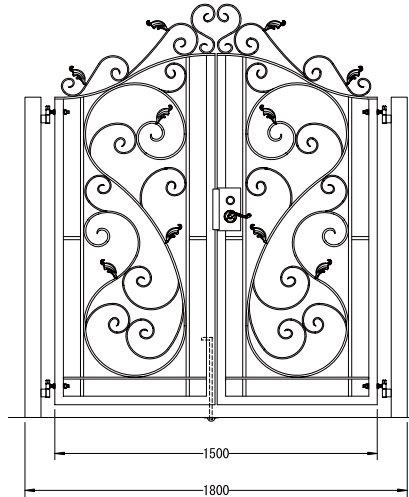

### 門扉-E型

**M8995**（両開き+柱仕様）

¥1,190,000（参考価格）

W1500mm×H1500mm

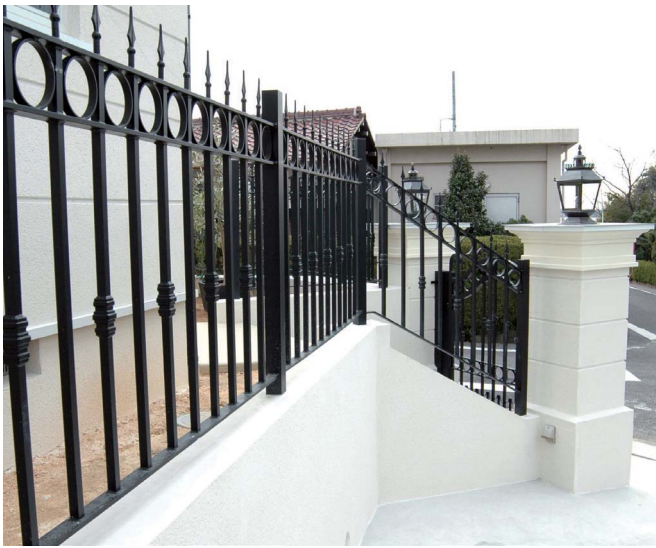

## □ フェンス

材質：アルミ（粉体焼付塗装つや消し黒）

●フェンス-A型は実用性と装飾性を兼ねた剣先が特長です。

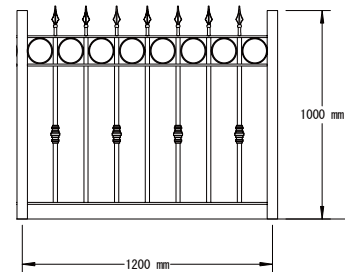

### フェンス-A型

**M8996**

¥155,000/m（参考価格）

H1000mm

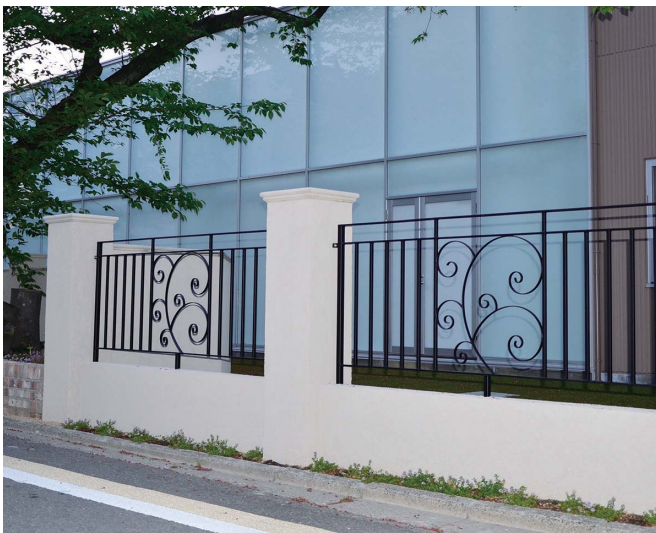

●シンプルなトーンが一番人気のデザインです。

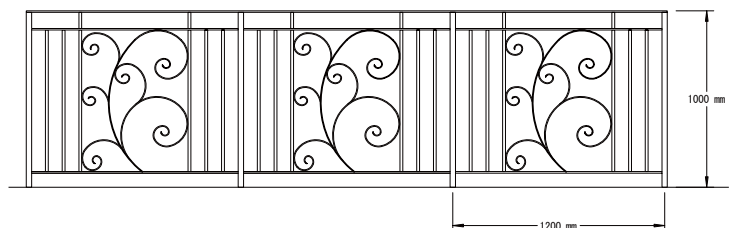

### フェンス-B2型

**M8996**

¥203,000/m（参考価格）

H1000mm

ロートアルミ



材質:アルミ(粉体焼付塗装つや消し黒)

- フェンス-C型はシンプルなデザインに装飾のバスケットがアクセントになっています。

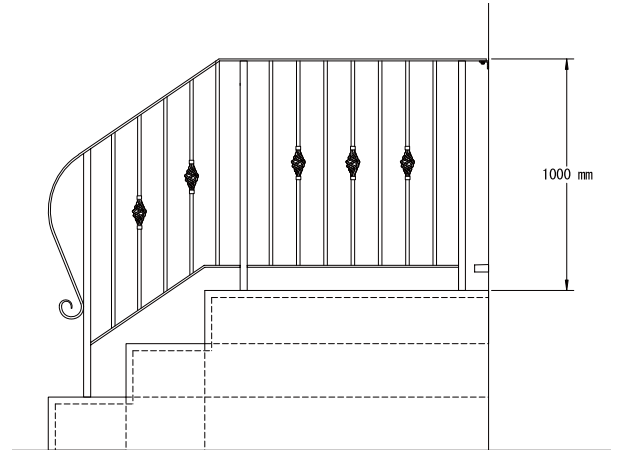

フェンス-C型

**M8997** (斜め部)

¥155,000/m(参考価格)

H900mm

**M8997** (平坦部)

¥131,000/m(参考価格)

H1000mm



- フェンス-D型はやわらかな曲線が特長のエレガントなデザインです。

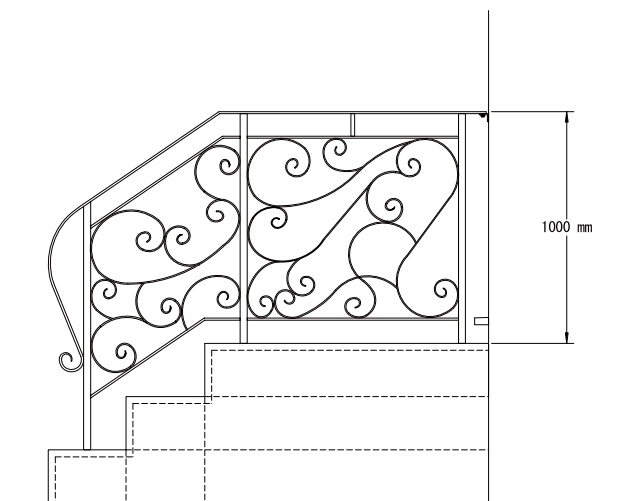

フェンス-D型

**M8997** (斜め部)

¥179,000/m(参考価格)

H900mm

**M8997** (平坦部)

¥153,000/m(参考価格)

H1000mm

ロートアルミについてのご案内

※P327の「ガーデン商品を使用する際のご案内」を必ずご覧下さい。

受注  
生産品

納期  
実働  
25日

別途  
送料

# ロートアルミ ∞



## □ キャンピアー(庇)

材質:アルミ(粉体焼付塗装つや消し黒)

※ビスを打ち込む場所に補強材を入れるため、建物と同時施工をお薦めしております。  
※キャンピアー(庇)シリーズの屋根材はポリカーボネートを使用しています。

- キャンピアー(庇)ーA型はゆるやかに描いたアーチが優しい雰囲気をつくります。

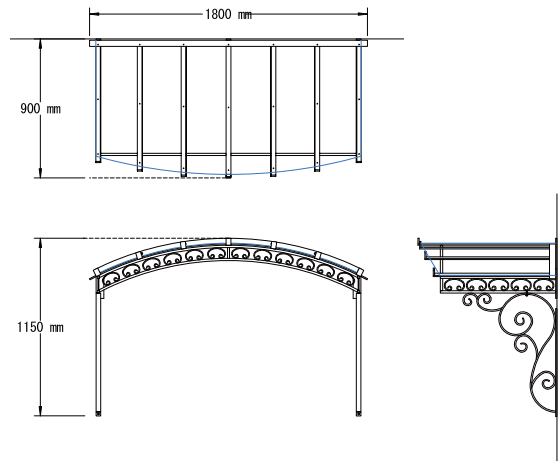

キャンピアー(庇)ーA型

**M8998**

¥840,000(参考価格)

W1800mm×D900mm

- キャンピアー(庇)ーB型は貝殻のような可愛らしいデザインです。

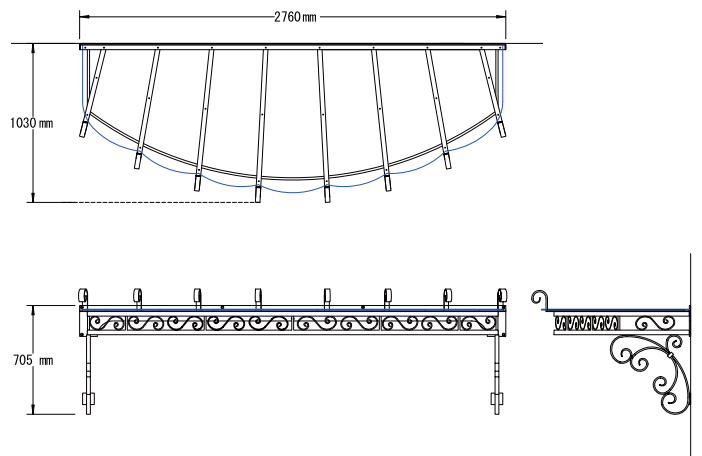

キャンピアー(庇)ーB型

**M8998**

¥955,000(参考価格)

W2760mm×D1030mm

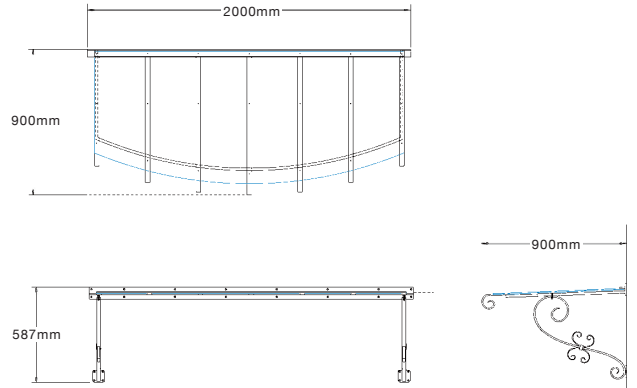

キャノピー(庇)ーC型

**M8998**

¥715,000(参考価格)

W2000mm×D900mm

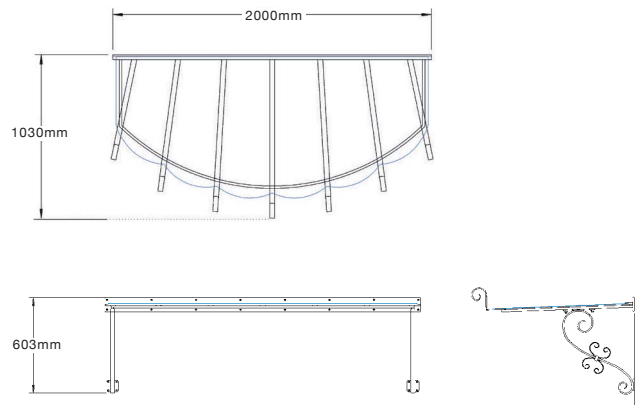

キャノピー(庇)ーE型

**M8998**

¥715,000(参考価格)

W2000mm×D1030mm

ロートアルミについてのご案内

※P327の「ガーデン商品を使用する際のご案内」を必ずご覧下さい。

受注 生産品	納期 実働 25日	別途 送料
-----------	-----------------	----------

# ロートアルミ オーダーメイド ∞

ご希望のイメージを本格的なロートアルミで実現します。

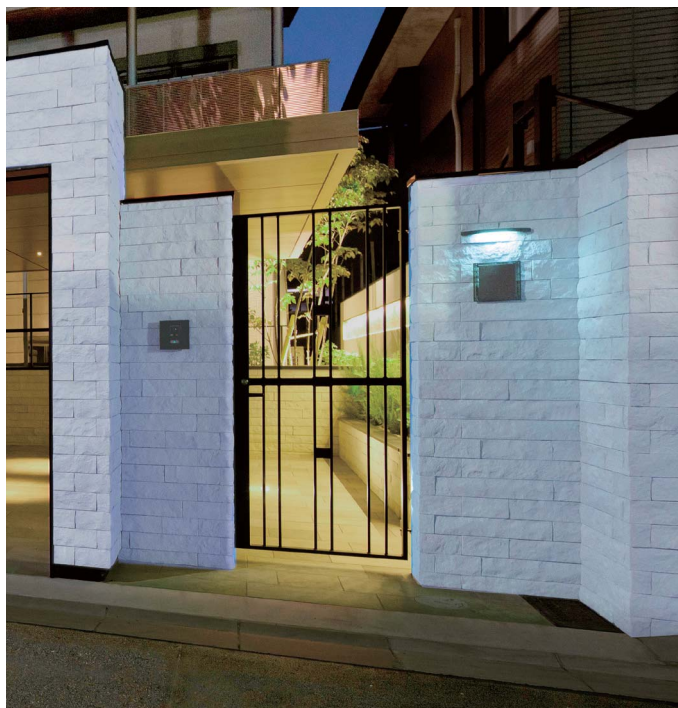

門扉①(片開き)  
 ¥549,000/枚(参考価格)  
 W1128×H2480(埋め込み400mm含む)×D158mm

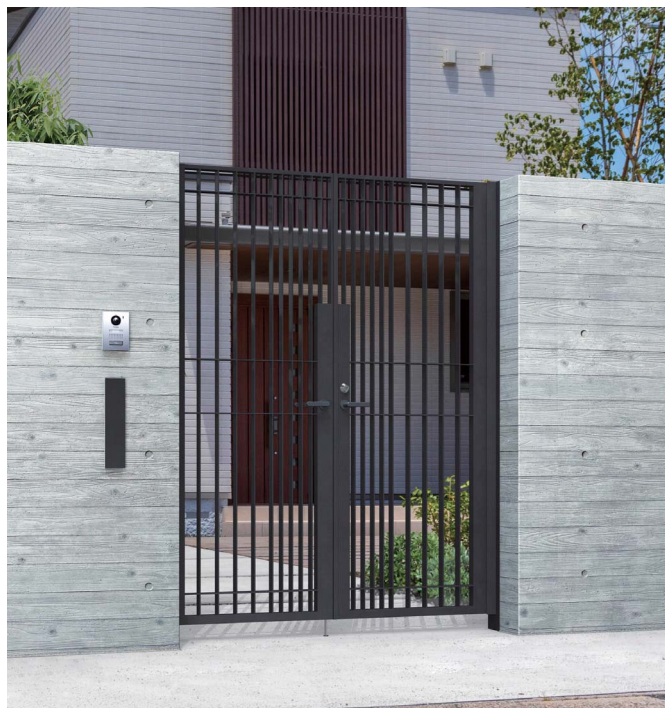

門扉②  
 □片開き  
 ¥659,500~/枚(参考価格)  
 W1000×H2200~2600mm(埋め込み400mm含む)  
 □両開き  
 ¥1,027,000~/セット(参考価格)  
 W1900×H2200~2600mm(埋め込み400mm含む)  
 ※電気錠仕様の対応が可能になります。

# ロートアイアン オーダーメイド ∞

本格的なロートアイアンの電気錠仕様セットをご提案します。



※イラストはイメージです。



ポスト:P498 エトロウ



宅配ボックス:P483  
 Glut(グラット)

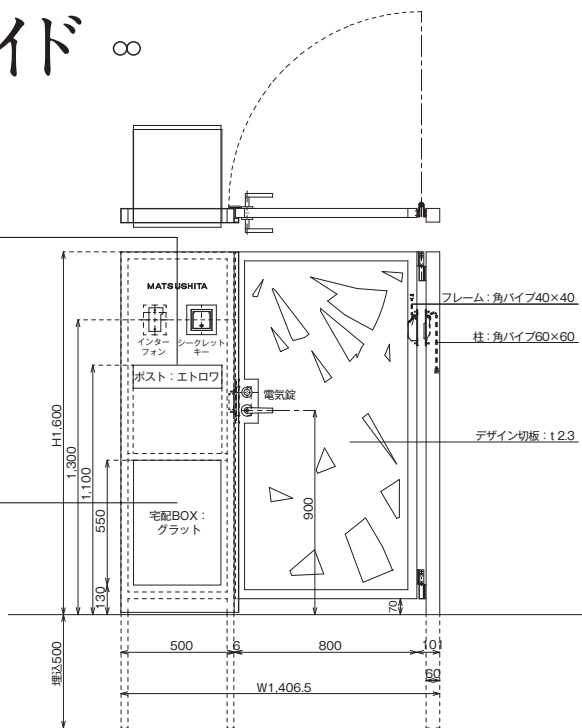

こもれび **NEW**  
**M8221**  
 ¥1,225,000(参考価格)  
 W800×H1600×D60mm(埋込500mmを含む)  
 ※表札、ポスト、宅配ボックス、インターホンは金額に含まれていません。

ガーデン

メタルアイテム

ロートアルミロートアイアン  
 オーダーメイド

# ロートアイアン オーダーメイド

ご希望のイメージを本格的なロートアイアンで実現します。

材質：鍛鉄（防錆処理+粉体焼付塗装）



門扉



手摺り



手摺り



フェンス

ロートアルミ オーダーメイド、ロートアイアン オーダーメイドについてのご案内  
 ※P327の「ガーデン商品を使用する際のご案内」を必ずご覧下さい。

RIKCAD

寸法図

受注  
生産品

納期  
実働  
14日

別途  
送料

# モダンベンチ ∞

シンプルなデザインで屋内外の使用にマッチします。



## □ モダンベンチ1型(ノーマルタイプ)

W1500 M9094□□  
 ¥150,000 メタリックシルバーのみ ¥165,000  
 1500×400×406mm

W1200 M9091□□  
 ¥139,000 メタリックシルバーのみ ¥153,000  
 1200×400×406mm  
 材質: 溶融亜鉛メッキ鋼板(焼付塗装)

※□□には下の( )内の色番が入ります。

## □ モダンベンチ2型(パンチングタイプ)

W1500 M9095□□  
 ¥202,000 メタリックシルバーのみ ¥218,000  
 1500×400×406mm

W1200 M9093□□  
 ¥187,000 メタリックシルバーのみ ¥201,000  
 1200×400×406mm  
 材質: 溶融亜鉛メッキ鋼板(焼付塗装)

※□□には下の( )内の色番が入ります。



## ■ カラー(色番)



グレー(GL)



レッド(RE)



ホワイト(WH)



メタリックシルバー(SV)

### モダンベンチについてのご案内

※モダンベンチ2型は天板に8mm角の穴あけ加工をしています。  
 ※直射日光の場所では天板が高温になる恐れがありますので、ご注意下さい。

RIKCAD

寸法図

受注  
生産品

納期  
実働  
14日

別途  
送料

# ドッグポール ∞

ユニークなデザインとカラーバリエーションが愛犬とマッチします。



## ■ カラー(色番)



レッド(RE)



グリーン(GR)



シルバー(SV)



ブラウン(BR)

材質:スチール(焼付塗装)  
ベースプレート仕様

※□□には、右上( )内の色番が入ります。

### □ Aタイプ

M9080□□

¥40,000

φ60.5×1200mm



### □ Bタイプ

M9081□□

¥42,000

60×60×1200mm

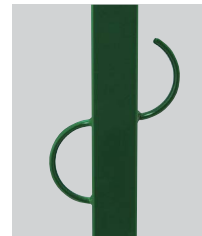

### □ Cタイプ

M9082□□

¥50,000

60×60×1200mm

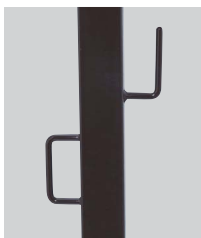

### □ Dタイプ

M9083□□

¥62,000

400×60×500mm



#### ドッグポールについてのご案内

※ドッグポールはベースプレート付きが基本仕様になります。  
※埋め込み仕様は特注対応となり、別途見積りになります。  
※大型犬対応不可になります。

RIKCAD

寸法図

受注  
生産品

納期  
実働  
20日

別途  
送料

# ユナイテッド・ガード ∞

自由自在な組み合わせによりオリジナル性の高い演出ができる、スチール製で耐久性のあるフェンスです。

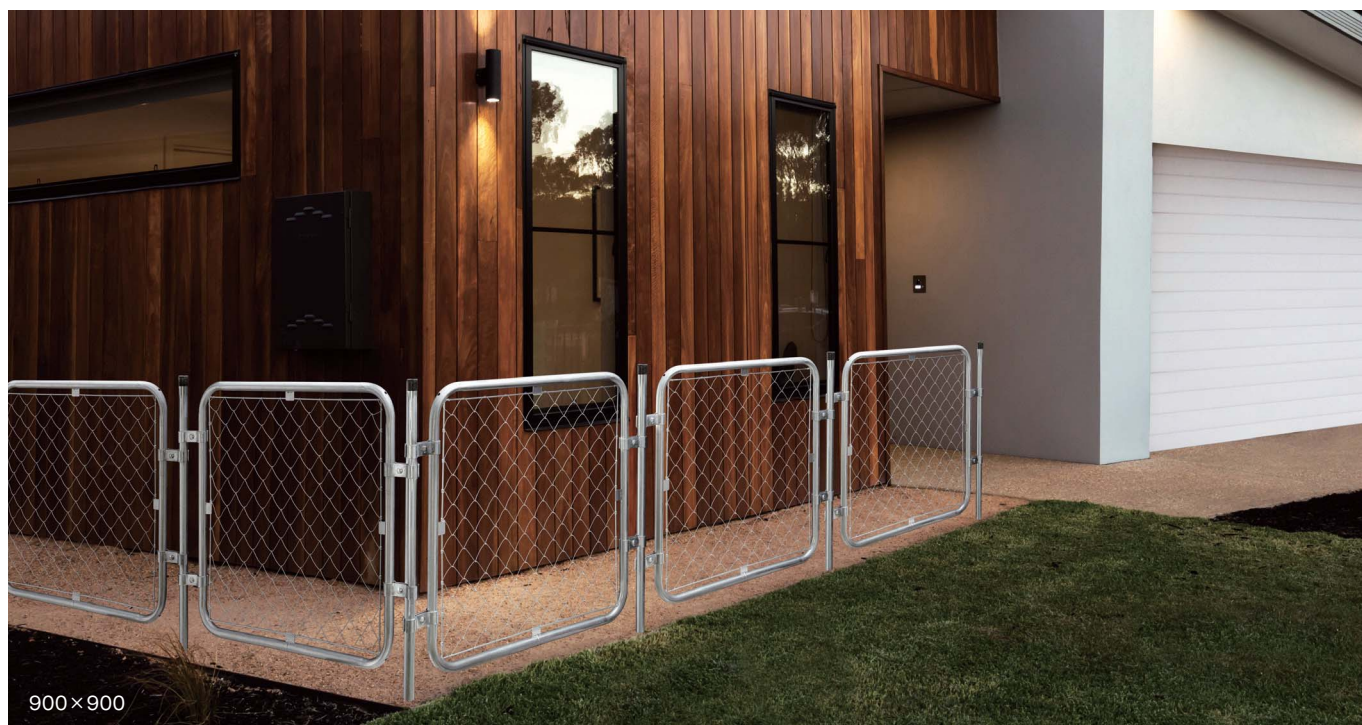

材質：スチール

仕上げ：本体：溶融亜鉛メッキ  
支柱・オプション：ドブメッキ

## □ 本体



### M6055

¥26,500  
900×1800×32mm  
重量：6.3kg

### M6054

¥13,500  
900×900×32mm  
重量：3.85kg



## □ 支柱

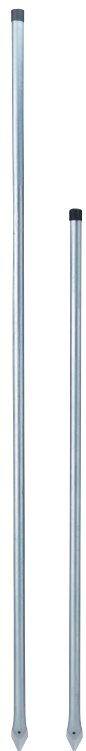

### H1800 用

**M6057**  
¥9,700  
φ 32×2500mm 重量：4kg

### H900 用

**M6056**  
¥7,500  
φ 32×1500mm 重量：2.5kg

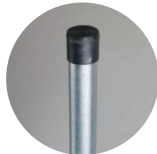

## ■ オプション



ジョイント  
**M6058**  
¥1,600/個 重量：0.35kg

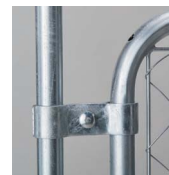

ドアラッチ **NEW**  
**M6059**  
¥2,900/個 重量：0.35kg



ロック中



ロック解除



ヒンジ **NEW**  
**M6060**  
¥3,000/個 重量：0.45kg



### ユナイテッド・ガードについてのご案内

- ※製品表面に塗装後、尖ったバリが出ている所があります。持ち運びまたはパーツを取り付ける際にはご注意ください。
- ※製造上サイズにバラつきがあります。施工する際にジョイント金具やボールなどで微調整をしてご使用下さい。
- ※製品には重量物を載せないで下さい。
- ※製品の表面にはメッキ処理をしておりますが、使用場所や環境により退色、変色または腐食の状況が異なります。また小さな傷から錆びる事があります。
- ※表示価格には配送費は含まれておりません。

寸法図 取り寄せ品 納期 実働 4~5日

# グリーンパネル ∞

スペース効率の高い、壁面緑化を身近に。

パネルに凹凸があり、植物が絡みやすくなっています。固定アンカーが小さく掘削量も少ないため、壁面への影響を最小限に抑えます。

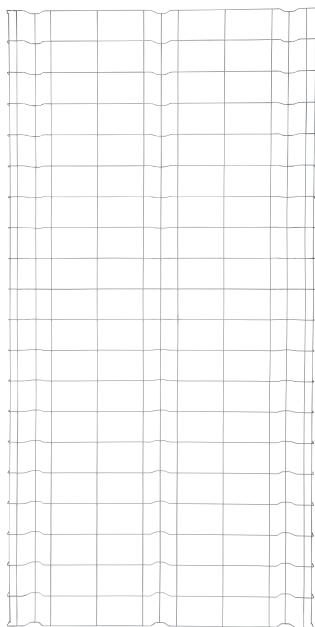

## □ グリーンパネル

ステンレス

**M9995**

¥43,000/枚

996×50×1996mm

3.3kg

材質: ステンレス(SUS304)

スチール

**M9996**

¥22,000/枚

996×50×1996mm

3.3kg

材質: スチール  
(亜鉛アルミメッキ)



## ■ グリーンパネル固定アンカーの取付手順



グリーンパネル留め金具  
(附属品8セット入り)

## グリーンパネルについてのご案内

- ※施工前に取扱説明書をお読みにになり、正しい組立て・施工を行って下さい。
- ※主にRC塀やALC壁、コンクリートブロック塀に取り付けて蔓性植物を絡ませます。
- ※固定アンカーの取り付け位置を決め、深さ30～50mmの下穴開け加工をして下さい。
- ※使用するドリルは直径6mm、ソケットサイズは8mmを推奨します。

施工要領 施工断面図 受注生産品 納期都度問合わせ 別途送料

# ステナ ∞

メッシュと石材を組み合わせた新しいフレーム。中に入れるマテリアル次第で無限の演出が可能です。



## □ ステナ本体

材質：本体/亜鉛アルミメッキ(スチール)



H1200タイプ



H1500タイプ

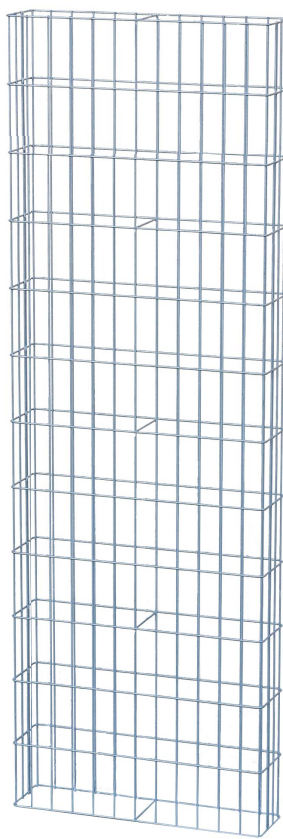

H1800タイプ



緑化使用例

□ ステナフラットバー

ステナフラットバー、Lアングルは1本のみのご発注の場合、送料が発生します。ご了承下さい。  
掲載写真は2本セットとなります。

材質：亜鉛メッキ（スチール）

H1200タイプ専用  
**M9992**  
¥14,800/1本セット

別途  
送料



**M9992S**  
¥29,500/2本セット  
50×t6×1310mm(1本)  
仕様：平型

H1500タイプ専用  
**M9993**  
¥21,000/1本セット

別途  
送料



**M9993S**  
¥41,500/2本セット  
50×t6×1610mm(1本)  
仕様：平型

緑化用  
**M9994**  
¥10,500/1本セット

別途  
送料



**M9994S**  
¥20,900/2本セット  
50×t6×560mm(1本)  
仕様：平型

□ ステナ Lアングル

材質：亜鉛メッキ（スチール）

H1800タイプ専用  
**M9989**  
¥49,700/1本セット

別途  
送料



**M9989S**  
¥99,500/2本セット  
60/60×t6×1910mm  
仕様：L型

コード	商品名	規格サイズ	価格	送料
M9990	ステナ本体	600 × 150 × 1200 mm	¥65,200	送料込み
M9983	H1200 タイプ	1200 × 150 × 1200 mm	¥124,000	
M9991	ステナ本体	600 × 150 × 1500 mm	¥71,000	
M9984	H1500 タイプ	1200 × 150 × 1500 mm	¥137,000	
M9987	ステナ本体	600 × 150 × 1800 mm	¥93,000	
M9988	H1800 タイプ	1200 × 150 × 1800 mm	¥189,000	
M9992	ステナフラットバー	50 × t6 × 1310 mm	¥14,800/1本セット	別途送料
M9992S	H1200 タイプ専用		¥29,500/2本セット	送料込み
M9993	ステナフラットバー	50 × t6 × 1610 mm	¥21,000/1本セット	別途送料
M9993S	H1500 タイプ専用		¥41,500/2本セット	送料込み
M9989	ステナ Lアングル	60/60 × t6 × 1910 mm	¥49,700/1本セット	別途送料
M9989S	H1800 タイプ専用		¥99,500/2本セット	送料込み
M9994	緑化用	50 × t6 × 560 mm	¥10,500/1本セット	別途送料
M9994S			¥20,900/2本セット	送料込み

ステナについてのご案内

- ※施工前に取扱説明書をお読みになり、正しい組み立て・施工を行って下さい。
- ※作業上危険を伴う場合もございますので、必ず専門業者に依頼して施工を行って下さい。
- ※熱や炎が当たると部材の変形・劣化の恐れがございます。施工前に設置場所の確認をお願い致します。
- ※安全性・強度を損なう様な加工・改造は行わないで下さい。
- ※施工後、ボルト・ナットの締めなど使用上危険な箇所が無いか確認して下さい。
- ※ステナフラットバー 緑化用は緑化目的専用となります。使用された場合、ステナの中に石を入れることはできません。
- ※石材投入目安の数量はP565の「投入石数量の目安表」をご覧ください。

※掲載商品のサイズやデザイン変更及びオリジナルデザインをご要望の際はご相談下さい。

RIKAD

施工 要領	施工 断面図	寸法図	取り 寄せ品	納期 実働 7日
----------	-----------	-----	-----------	----------------

# ライトガビ ∞

スパイラルバーを使った簡単施工のガビオーネを更にリーズナブルな価格でご提供します。



メッシュサイズ: 40×90mm  
材質: スチール4mm径

## □ タイプA

**M9999A**  
¥16,700  
450×450×450mm  
重量: 4.3kg  
仕上げ: 亜鉛ドブ漬メッキ



## □ タイプB

**M9999B**  
¥23,800  
450×450×900mm  
重量: 8.5kg  
仕上げ: 亜鉛ドブ漬メッキ

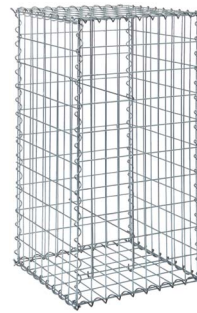

※接続部分の先端に同梱の樹脂キャップを取り付けて下さい。  
※ライトガビ、ガビオーネ共通となります。

## □ タイプC

900×300×450mm  
**M9999C**  
¥19,100  
重量: 7.0kg  
仕上げ: 亜鉛ドブ漬メッキ

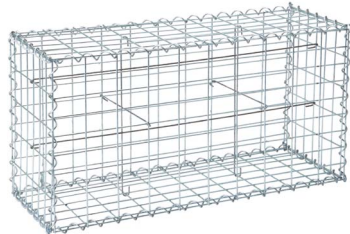

## □ タイプD

1200×300×900mm  
**M9999D**  
¥33,400  
重量: 14.0kg  
仕上げ: 亜鉛ドブ漬メッキ

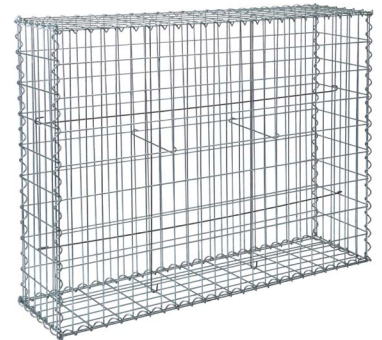

## □ M9999CB

¥26,200  
重量: 7.0kg  
仕上げ: ブラック(メッキ+粉体塗装)

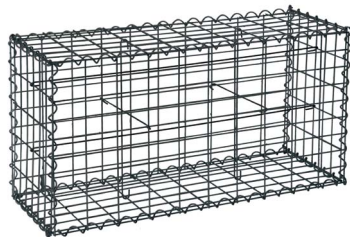

## □ M9999DB

¥45,300  
重量: 14.0kg  
仕上げ: ブラック(メッキ+粉体塗装)

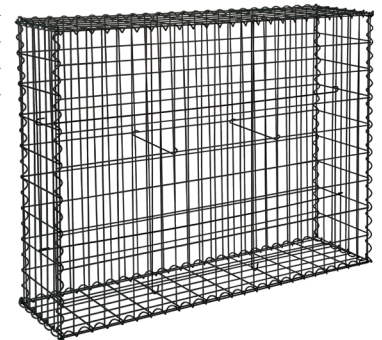

## □ オプション



タッチアップペン **在庫品**  
**M9916**  
¥1,400  
容量: 30ml  
納期: 実働4日

### ライトガビについてのご案内

- ※施工前に取扱説明書をお読みになり、正しい組み立て・施工を行って下さい。
- ※作業上危険を伴う場合もございますので、必ず専門業者に依頼して施工を行って下さい。
- ※熱や炎が当たると部材の変形・劣化の恐れがございます。施工前に設置場所の確認をお願い致します。
- ※安全性・強度を損なう様な加工・改造は行わないで下さい。
- ※石材投入目安の数量はP565の「投入石数量の目安表」をご覧ください。



中国

施工  
要領取り  
寄せ品納期  
実働  
7日別途  
送料

# ガビオーネ ∞

スパイラルバーを使った簡単施工。リーズナブルな価格を実現しました。



タイプC(ハイラバーウッドトップオプション)  
ロックアイデールタイムロック(ライムピンク)



メッシュサイズ:50×50mm  
材質:スチール5mm径

## □ タイプA

**M9997A**  
¥26,200  
450×450×450mm  
重量:8.5kg  
仕上げ:亜鉛ドブ漬メッキ

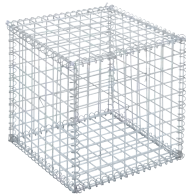

## □ タイプB

**M9997B**  
¥35,800  
450×450×900mm  
重量:13.7kg  
仕上げ:亜鉛ドブ漬メッキ

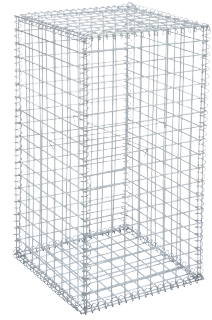

## □ タイプC

900×300×450mm  
重量:11.3kg  
**M9997C**  
¥28,600  
仕上げ:亜鉛ドブ漬メッキ



▼ブラック(M9997CB)

亜鉛ドブ漬メッキ(M9997C)▶

**M9997CB**  
¥38,000  
仕上げ:ブラック(メッキ+粉体塗装)

## □ タイプD

1200×300×900mm  
重量:23kg  
**M9997D**  
¥46,500  
仕上げ:亜鉛ドブ漬メッキ

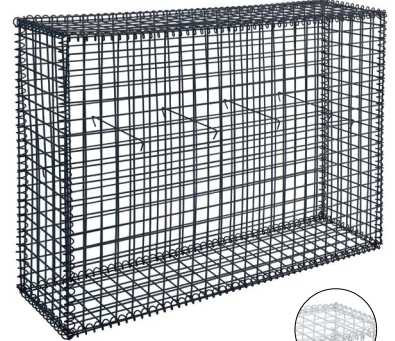

▼ブラック(M9997DB)

**M9997DB**  
¥61,900  
仕上げ:ブラック(メッキ+粉体塗装)

亜鉛ドブ漬メッキ(M9997D)▶

## □ タイプC オプション

ハイラバーウッドトップ 在庫品  
**M9998C**  
¥66,000/セット  
370×1000×60mm  
重量:9.3kg 納期:実働4日



(イメージ)



※タイプC以外の商品に取付の対応は可能ですが、  
価格や納期等が異なりますので別途見積りになります。

### ガビオーネについてのご案内

- ※施工前に取扱説明書をお読みになり、正しい組み立て・施工を行って下さい。
- ※作業上危険を伴う場合もございますので、必ず専門業者に依頼して施工を行って下さい。
- ※熱や炎が当たると部材の変形・劣化の恐れがございます。施工前に設置場所の確認をお願い致します。
- ※安全性・強度を損なう様な加工・改造は行わないで下さい。
- ※石材投入目安の数量はP565の「投入石数量の目安表」をご覧ください。



中国 RIKCAD

施工  
要領

取り  
寄せ品

納期  
実働  
7日

別途  
送料

# ガビネオ

アプローチに使える蛇籠です。黒塗装がファサードを引き立たせます。



メッシュサイズ:50×100mm  
仕上げ:ブラック(メッキ+粉黛塗装)

## □ H1500タイプ



セット  
**M9911S**  
¥163,000/セット  
1025×150×2000mm  
(埋め込み500mm含む)  
セット内容:パネル2枚、  
柱2本  
取付金具付き

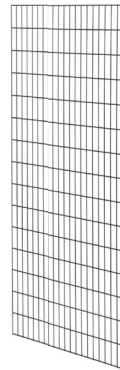
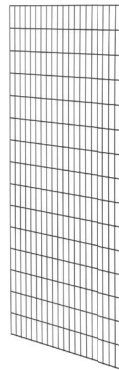

パネル  
**M9911**  
¥59,000/セット(2枚)  
1000×H1500mm  
材質:スチール5mm径  
テンショナー(たわみ防止金具)  
12本入り



柱  
**M9912**  
¥52,000/本  
50×150×2000mm  
材質:鋼板2mm厚  
取付金具付き



取付金具

## □ H900タイプ



セット  
**M9913S**  
¥110,000/セット  
1025×150×1200mm  
(埋め込み300mm含む)  
セット内容:パネル2枚、  
柱2本  
取付金具付き



パネル  
**M9913**  
¥40,000/セット(2枚)  
1000×H900mm  
材質:スチール5mm径  
テンショナー(たわみ防止金具)  
6本入り



柱  
**M9914**  
¥35,000/本  
50×150×1200mm  
材質:鋼板2mm厚  
取付金具付き



□ オプション

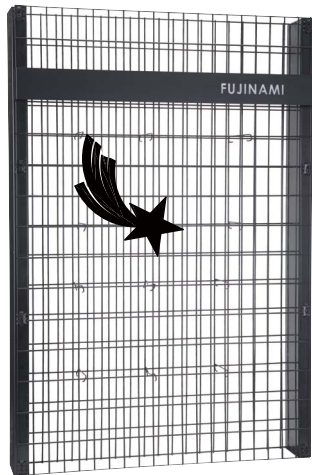

LED: AC100V(消費電力6.4W) 電球色

■ ガビネオ LED専用書体

ABCDEFGHIJ IAN

※抜き文字となるため、  
実際は一部落ち防止の加工が入ります。

ガビネオLED 表札あり

**M9917**

¥103,000

1017×45×100mm

材質:本体:アルミ(焼付塗装)  
照明カバー:アクリル(乳白)

ネームプレート:  
レーザーカット抜き文字タイプ  
使用書体:Century Gothic Bold  
欧文大文字のみ(10文字まで)

受注  
生産品

納期  
実働  
14日

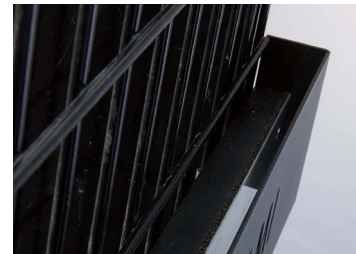

アクセサリ **NEW**

**M6445**□

材質:ステンレス

仕上げ:艶消し黒

受注  
生産品

※品番□には、右記( )内の番号が入ります。

※サイズは、ご注文の際、お知らせ下さい。

※受注生産品のため、サイズ、デザイン、数量によって金額や納期が異なります。都度お問い合わせ下さい。



(A)



(B)



(C)



(D)



(E)



天端パネル

**M9915**

¥5,500/枚

900×120mm

材質:スチール5mm径

取付金具付き



タッチアップペン **在庫品**

**M9916**

¥1,400

容量:30ml

納期:実働4日

ガビネオについてのご案内

- ※施工前に取扱説明書をお読みになり、正しい組み立て・施工を行って下さい。
- ※作業上危険を伴う場合もございますので、必ず専門業者に依頼して施工を行って下さい。
- ※熱や炎が当たると部材の変形・劣化の恐れがございます。施工前に設置場所の確認をお願い致します。
- ※安全性・強度を損なう様な加工・改造は行わないで下さい。
- ※石材投入目安の数量はP565の「投入石数量の目安表」をご覧ください。
- ※ガビネオLED:1次側電源は現地にて結線/電気工事は必ず電気工事店にご依頼下さい。

中国 RIKCAD

施工  
要領

施工  
断面図

取り  
寄せ品

納期  
実働  
7日

別途  
送料

# グラベルガビネオ ∞

NEW

6月発売予定

新商品

グレー色の本体はカラフルな砂利と組み合わせることで、デザインの可能性を広げられる砂利用パーティションです。

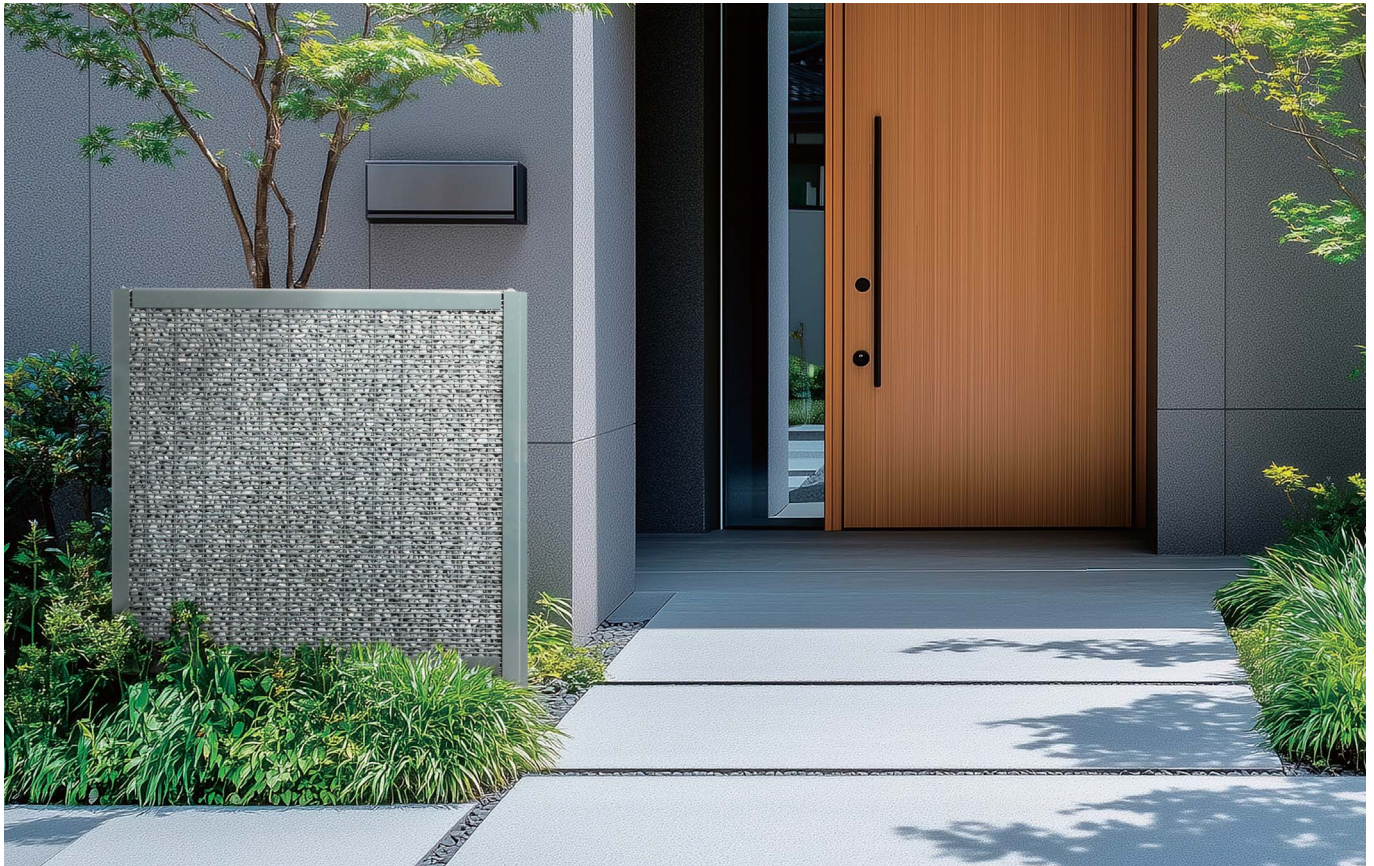

メッシュサイズ: 10×70mm

材質: スチール4mm径

仕上げ: グレー(メッキ+粉体塗装)

推奨砂利サイズ: φ20~50mm内外

※細長い粒は隙間から出ることもあります。



H1200

M8491

¥57,500/セット

950×70×1800mm  
(埋め込み570mm含む)セット内容: パネル2枚、柱2本、  
上・下クロスビーム各1本、  
S字型スティフナーワイヤー

取付金具付き

※投入目安数量約6袋  
※金具を取付ける際、別途M8の六角レンチ  
が必要になります。

H900

M8490

¥42,000/セット

950×70×1350mm  
(埋め込み440mm含む)セット内容: パネル2枚、柱2本、  
上・下クロスビーム各1本、  
S字型スティフナーワイヤー

取付金具付き

※投入目安数量約4袋  
※金具を取付ける際、別途M8の六角レンチ  
が必要になります。

## □ オプション

タッチアップペン 在庫品

M9916G

¥1,500

容量: 30ml

納期: 実働4日



### グラベルガビネオについてのご案内

- ※施工される前に、必ず別冊データ集の施工要領をご確認下さい。
- ※作業上危険を伴う場合もございますので、必ず専門業者に依頼して施工を行って下さい。
- ※熱や炎が当たると部材の変形・劣化の恐れがございます。施工前に設置場所の確認をお願い致します。
- ※安全性・強度を損なう様な加工・改造は行わないで下さい。
- ※製品の表面には焼き塗装をしておりますが、使用場所や環境により退色、変色または腐食の状況が異なります。また小さな傷から錆びる事があります。



中国

施工  
要領取り  
寄せ品納期  
実働  
7日別途  
送料

# アルミ H 形柱 ∞

シンプルな形状がデザインの可能性を広げます。  
門柱部材として組み合わせが自由にできます。(ポスト、表札、インターホン等)



## □ H=1800

M6565□□

100×100×1800mm

重量: 約10.8kg

材質: アルミ

※□□には、右( )内の色番が入ります。



## □ H=1200

M6566□□

100×100×1200mm

重量: 約7.2kg

材質: アルミ

※□□には、右( )内の色番が入ります。

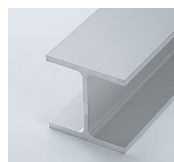

シルバー(SV)

H1200 ¥29,500

H1800 ¥34,000

仕上げ: アルマイト処理

納期: 実働7日



ホワイト(WH)

H1200 ¥42,000

H1800 ¥45,900

仕上げ: アクリル焼付塗装

納期: 実働7日

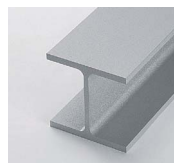

マットシルバー(MS)

H1200 ¥47,000

H1800 ¥50,500

仕上げ: サテン塗装

納期: 実働14日

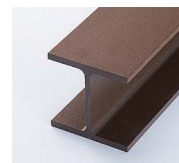

マットブラウン(MB)

H1200 ¥47,000

H1800 ¥50,500

仕上げ: サテン塗装

納期: 実働14日



アンティークシルバー(AS)

H1200 ¥57,500

H1800 ¥62,500

仕上げ: ワイピング塗装

納期: 実働14日



アンティークブラウン(AR)

H1200 ¥57,500

H1800 ¥62,500

仕上げ: ワイピング塗装

納期: 実働14日

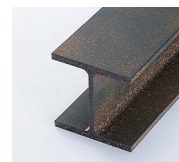

アンティークブラック(AK)

H1200 ¥57,500

H1800 ¥62,500

仕上げ: ワイピング塗装

納期: 実働14日

### アルミH形柱についてのご案内

※現場加工が可能(但し塗装品は加工面にタッチアップが必要となります。ワイピング塗装はタッチアップ不可)。

※様々な商材へ特注製作対応が可能(例: ①ベンチ、②アプローチ灯、③フェンスなど)。

※上記対応の上で金具等必要になる場合は、別途費用が発生致します(都度見積り)。

受注  
生産品

納期  
実働  
7~14日

別途  
送料

# Bohemen (ボヘメン) ☆



取扱説明書

随所にオーク材が使われた温もりのあるデザイン。  
持ち運び自由なので、お気に入りの場所で入浴が楽しめます。



本体セット  
**M6000**  
 L2120×W920×H660(煙突除く)  
 満水容量:600L 重量:84kg(バスタブ重量:45kg)  
 材質:アルミ、オーク材(本体)、ステンレス(煙突)  
 燃料:薪(最大長さ30cm)

## オプション



落ち葉等の侵入防止に。撥水・防汚・防カビ性に優れたマリンテキスタイル製。ヘルクロストラップを用いて簡単に固定できます。膨らみができることで水たまりを防ぎます。

風呂フタ  
**M6001**  
 2130×930×40mm  
 材質:麻布(カバー)、オーク材(フレーム)  
 重量:1.2kg

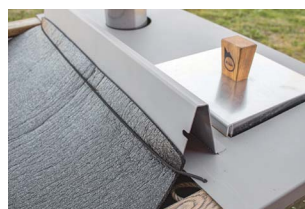

水の上に浮き、お湯の蒸発を防ぎます。湯沸かし時間の短縮にも。

フローティング断熱カバー  
**M6002**  
 1790×780×10mm(浴槽カバー)  
 430×930×120mm(ストーブカバー)  
 重量:4.7kg

### Bohemen(ボヘメン)についてのご案内

- ※都度御見積になります。弊社担当支店までお問い合わせ下さい。
- ※一部輸入品のため、欠品することがありますので、発注の際は必ず在庫をご確認下さい。
- ※煙突頂部と周囲の可燃物との水平離隔距離は1m以上設けて下さい。
- ※施工される前に、必ず上記のQRコードで取扱説明書をご確認下さい。
- ※ボヘメン本体セットは、別途梱包費と送料がかかりますのでご了承下さい。
- ※その他、アウトドア関連商品はP393をご参照下さい。



取り寄せ品

納期  
実働  
7日~

別途送料

# KABUTO (カブト) ☆



取扱説明書

薪窯の性能をコンパクトにした可愛らしいピザオーブンです。どこでも気軽にピザパーティーが楽しめます。



### 上火+ストーン =ダブルの熱構造

炉とオーブンはパーティションで区切られた別構造。パーティションを越えて上部から注がれる直火と、下から温めるピザストーンの安定した熱が得られます。このダブルの熱でプロ顔負けの焼き上がりを可能にしています。

のぞき穴 煙突 燃料投入口  
オーブンドア ピザストーン パーティションストーン 燃焼ボックス



本体セット  
**M6007**  
W440×D740×H836(ハンドル、煙突含む)  
重量:16.5kg 中国製

## オプション

収納時はホコリ避けや汚れ防止になるカバーとして、持ち出す時はバックとして利用できる一台二役の KABUTO 専用ケース。煙突収納ケースも付いて、摩擦によるキズも気にせず持ち運びできます。



KABUTO用  
カバー&バックセット  
**M6010**  
カバー&バック:  
W800×D410×H820mm  
煙突収納ケース:  
φ170×L600mm  
重量:660g  
材質:ナイロン 中国製

煙突内のススを除去する掃除ブラシ。オーブ内の天井に付着したススを払う時にも利用できます。

### クリーニングブラシ

**M6012**  
ブラシ部分:φ60×L130mm  
(全体の長さ:400mm)  
重量:35g ドイツ製  
材質:ブタ毛、ステンレス



KABUTO用燃料ペレット  
**M6008**  
φ6×5~20mm  
重量:12kg/6箱  
材質:針葉樹 日本製



もったいない木  
**M6009**  
長さ110mm、約20mm角(四角柱)  
重量:12kg/6箱  
材質:フナ科広葉樹 日本製



※使用時は本体と煙突が完全に冷えていることを確認して下さい。

### KABUTO(カブト)についてのご案内

- ※都度御見積になります。弊社担当支店までお問い合わせ下さい。
- ※一部輸入品のため、欠品することがありますので、発注の際は必ず在庫をご確認下さい。
- ※煙突頂上と周囲の可燃物との水平距離は1m以上設けて下さい。
- ※施工される前に、必ず上記のQRコードで取扱説明書をご確認下さい。
- ※その他、アウトドア関連商品はP393をご参照下さい。



# 薪ストーブ ☆



取扱説明書

屋外で使用するために設計されたオランダ製の薪ストーブ。時と共に育つサビ色の味わいの特徴です。天候に左右されることなくいつでも美しい炎が楽しめ、リラックスした時間が過ごせます。



付属品: グローブ、耐熱グリス

暖かい錆色をもたらす  
コールテン鋼により長寿命。

Quaruba XL (クアルバ XL)

**M6242**

540×540×950mm  
(煙突含2970mm)

重量: 115kg

4面ガラス

RIKCAD



炎を楽しみながら多彩な  
調理が可能なテラスストーブ。

Quercus (クエルカス)

**M6243**

500×500×1000mm  
(煙突含3033mm)

重量: 175kg

3面ガラス



デザイン性が高く、どんなお庭にも合う  
コンパクトなストーブ。

Piquia (ピクイア)

**M6244**

400×335×800mm  
(煙突含2010mm)

重量: 45kg

1面ガラス



## オプション

ストーブ設置の際、床面を保護するフロアシート。



フロアシート

**M6248**

590×1000×厚み2.3mm

重量: 13kg



ご購入時はサビ付け前の状態です。  
サビが育つエイジングの過程をお楽しみ下さい。  
火入れはサビが定着してから行います。  
(右がサビ付け前の状態)。

### 薪ストーブについてのご案内

※都度御見積になります。弊社担当支店までお問い合わせ下さい。

※納品時はサビ付け前の状態です。サビが育つエイジングの過程をお楽しみ下さい。

火入れはサビが定着してから行います。

※ご使用前にQRの「取扱説明書」を必ず最後までよくお読みいただき、正しく安全にお使い下さい。

※その他、アウトドア関連商品はP393をご参照下さい。

オランダ 日本

取り  
寄せ品

納期  
実働  
7日~

別途  
送料

※フロアシートのみ日本製

# アウトドア関連商品 ☆

探していたパズルのピースが見つかるソロニワレンガ。1,250℃で焼いた本格派です。



ソロニワレンガ ○  
花柄ブリック  
**M3511**  
¥25,000/ケース(40個)  
98×30×48mm内外  
重量:約10kg/ケース



ソロニワレンガ ○  
平ブリック  
**M3512**  
¥25,000/ケース(40個)  
98×25×48mm内外  
重量:約10kg/ケース

※詳細情報はP281をご覧ください。

● 日本 RIKCAD 納期  
都度  
問合わせ 取り  
寄せ品 別途  
送料

小分けになった袋にそのまま着火することができる手軽で便利な着火剤。



ファイヤースターター  
**M6229**  
燃焼時間:約6~8分(1個)  
セルビア製  
着火剤重量:  
1箱約700g入り(約100個)  
成分:パラフィン、他  
袋:ポリエチレン

屋内外問わず火を扱う作業が安全に行えるようデザインされたレザーグローブ。



アウトドア&ストーブグローブ  
**M6228**  
長さ:350mm  
手囲い:27.0cm(フリーサイズ)  
重量:400g リトアニア製  
材質:牛革、裏打ち/  
コットン100%  
※加工の工程上、革とステッチの色が写真と異なる場合があります。

「つかむ」「かえす」「くたく」「ならず」この1本で炉内の炎を自在に操ることができます。



ファイヤーバード  
**M6232**  
65×540mm(真横からのサイズ)  
重量:445g  
材質:鉄 仕上げ:黒染め  
本牛革カバー付き 日本製

灰をシュッシュッと集める「アッシュユ」。灰が溢れない構造のスコップと炉内の灰を集めやすいスクレーパーの組み合わせ。



アッシュユ  
**M6233**  
スコップ/W102×D413×H180mm  
スクレーパー/W98×D411×H190mm  
重量:スコップ 500g スクレーパー 200g  
材質:ステンレス、竹  
セット内容:スコップ、スクレーパー 中国製

息を吹き込んで、焚き火の着火を楽しむことができます。



ファイヤーブラスター60  
**M6234S**  
600mm 重量:120g  
ファイヤーブラスター80  
**M6234L**  
800mm 重量:140g  
ドイツ製  
材質:アルミ、ブナ材、牛革



レインボーファイヤーブラスター  
**M6235** □□  
Φ10(パイプ)×Φ32.4(口元)×L575  
重量:75g 日本製  
材質:アルミ(アルマイト)  
吹き口/天然木、ブナ ストラップ/革  
※□□には、下記( )内の色番が入ります。

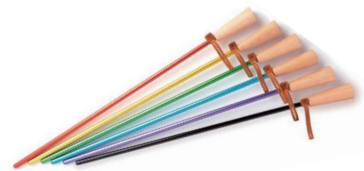

■ カラー(色番)  
赤(RD) 黄(YW) 緑(GN) 青(BL)  
紫(PU) 黒(BK)

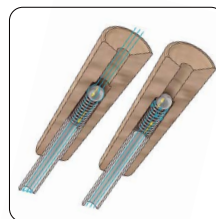

アウトドア関連商品についてのご案内

※都度御見積になります。弊社担当支店までお問い合わせ下さい。

セルビア リトアニア 中国 日本 ドイツ

取り寄せ品 納期  
実働  
7日~ 別途  
送料